



PISCINE

LE TIPOLOGIE

| | |
|----------------------|---|
| IL SISTEMA A SKIMMER | 6 |
| IL SISTEMA A SFIORO | 7 |

LE TECNOLOGIE

| | |
|---------------------|----|
| STRUTTURE STEEL | 8 |
| STRUTTURE POOLBLOCK | 10 |

FAST KIT

NOAH SERIES

SKIMMER

| | |
|---------|----|
| NOAH 10 | 14 |
| NOAH 20 | 15 |
| NOAH 30 | 16 |
| NOAH 40 | 17 |
| NOAH 50 | 18 |
| NOAH 60 | 19 |
| NOAH 70 | 20 |
| NOAH 80 | 21 |

TENERIFE SERIES

SKIMMER

| | |
|-------------|----|
| TENERIFE 10 | 24 |
| TENERIFE 20 | 25 |
| TENERIFE 30 | 26 |
| TENERIFE 40 | 27 |
| TENERIFE 50 | 28 |
| TENERIFE 60 | 29 |

KENYA SERIES

SKIMMER

| | |
|----------|----|
| KENYA 50 | 32 |
| KENYA 60 | 33 |
| KENYA 70 | 34 |
| KENYA 80 | 35 |

BAHIA SERIES

SKIMMER

| | |
|----------|----|
| BAHIA 10 | 38 |
| BAHIA 20 | 39 |
| BAHIA 30 | 40 |
| BAHIA 40 | 41 |
| BAHIA 50 | 42 |
| BAHIA 60 | 43 |

SAFARI SERIES

SKIMMER

| | |
|-----------|----|
| SAFARI 10 | 46 |
| SAFARI 20 | 47 |
| SAFARI 30 | 48 |
| SAFARI 40 | 49 |

NOAH SERIES

SFIORO

| | |
|-----------|----|
| NOAH 10 S | 52 |
| NOAH 20 S | 53 |
| NOAH 30 S | 54 |
| NOAH 40 S | 55 |
| NOAH 50 S | 56 |
| NOAH 60 S | 57 |
| NOAH 70 S | 58 |
| NOAH 80 S | 59 |

TENERIFE SERIES

SFIORO

| | |
|---------------|----|
| TENERIFE 10 S | 62 |
| TENERIFE 20 S | 63 |
| TENERIFE 30 S | 64 |
| TENERIFE 40 S | 65 |
| TENERIFE 50 S | 66 |
| TENERIFE 60 S | 67 |

KENYA SERIES

SFIORO

| | |
|------------|----|
| KENYA 50 S | 70 |
| KENYA 60 S | 71 |
| KENYA 70 S | 72 |
| KENYA 80 S | 73 |

BAHIA SERIES

SFIORO

| | |
|------------|----|
| BAHIA 10 S | 76 |
| BAHIA 20 S | 77 |
| BAHIA 30 S | 78 |
| BAHIA 40 S | 79 |
| BAHIA 50 S | 80 |
| BAHIA 60 S | 81 |

ACCESSORI

SISTEMI AUTOMATICI DI PULIZIA

| | |
|----------|----|
| VORTEX 3 | 83 |
| VORTEX 4 | 83 |
| SUPER G+ | 84 |
| X7 | 84 |

TRATTAMENTO AUTOMATICO DELL'ACQUA

| | |
|------------|----|
| EI | 86 |
| TRI | 87 |
| FUSION | 88 |
| PH PERFECT | 89 |

SISTEMI DI RISCALDAMENTO

| | |
|-------------|----|
| POWER FIRST | 91 |
| EDENPAC | 91 |

COPERTURE

| | |
|---------------|----|
| BOLLYTERM KIT | 93 |
| COVER UP | 93 |

IDROMASSAGGIO

| | |
|----------|----|
| INOX PRO | 94 |
| JET AIR | 94 |

ILLUMINAZIONE

| | |
|-------------------|----|
| WHITEPOOL LED | 95 |
| COLORPOOL LED | 95 |
| WHITEPOOL CLASSIC | 96 |

RIVESTIMENTO

| | |
|------------------------|----|
| ALKORPLAN | 97 |
| ALKORPLAN 2000 | 98 |
| ALKORPLAN 3000 MOSAICO | 99 |

DOCCE

| | |
|---------------|-----|
| ENERGY | 100 |
| DADA | 100 |
| DADA STRAIGHT | 101 |
| ECO | 101 |

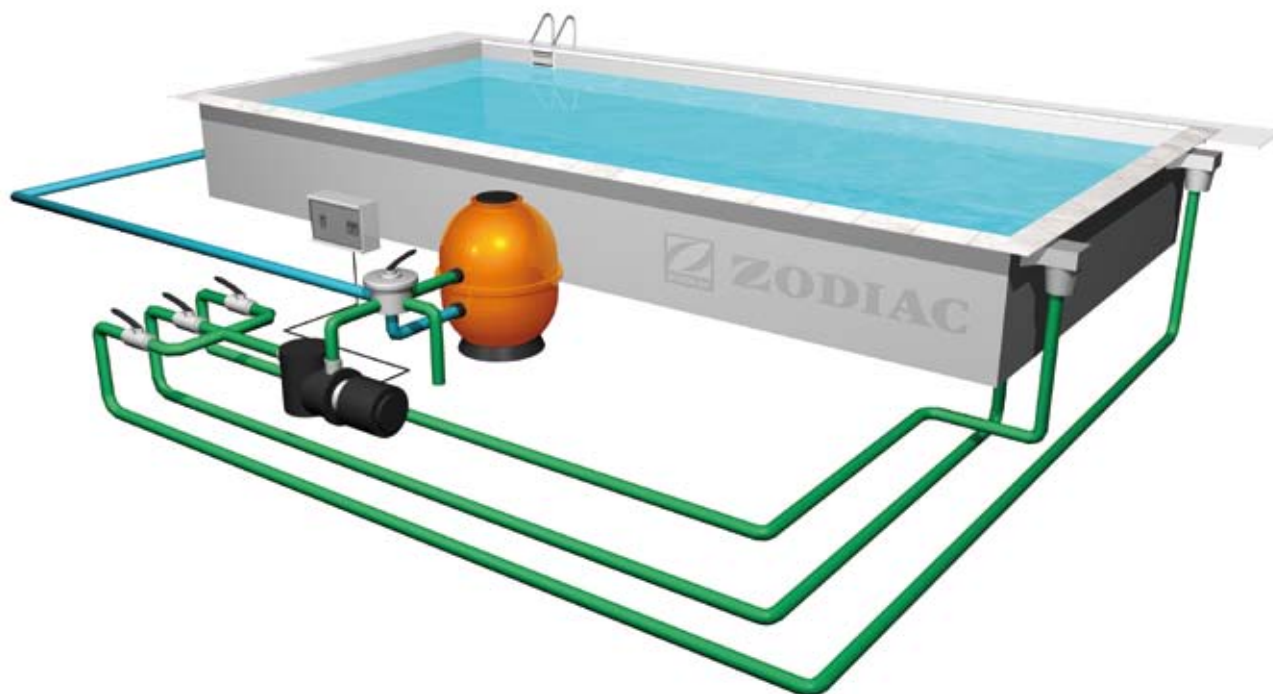

il sistema a skimmer

Semplice e funzionale, rappresenta il modello costruttivo classico di piscina, di gran lunga il più diffuso perché garantisce una importante serie di vantaggi: primo fra tutti il prezzo. Costruire una piscina a skimmer costa mediamente il 70% in meno rispetto alla corrispettiva versione a sfioro, ciò è dovuto al numero limitato di componenti strutturali, oltre che al modesto impiego di opere murarie. Riconoscere una piscina a skimmer è abbastanza semplice: il livello dell'acqua è circa 10/15 cm più basso rispetto al bordo vasca, questo perché l'aspirazione dell'acqua avviene oltre che dal fondo, attraverso la "presa di fondo", anche a mezzo di uno o più skimmer a seconda delle dimensioni della vasca. Questi componenti essenziali agiscono come delle "bocche" e raccolgono l'acqua a livello della superficie, normalmente la più soggetta ad essere inquinata da foglie o detriti. L'acqua aspirata passa poi attraverso il sistema di filtrazione e rientra in piscina attraverso le bocchette che sono sempre poste lungo le pareti verticali della vasca.

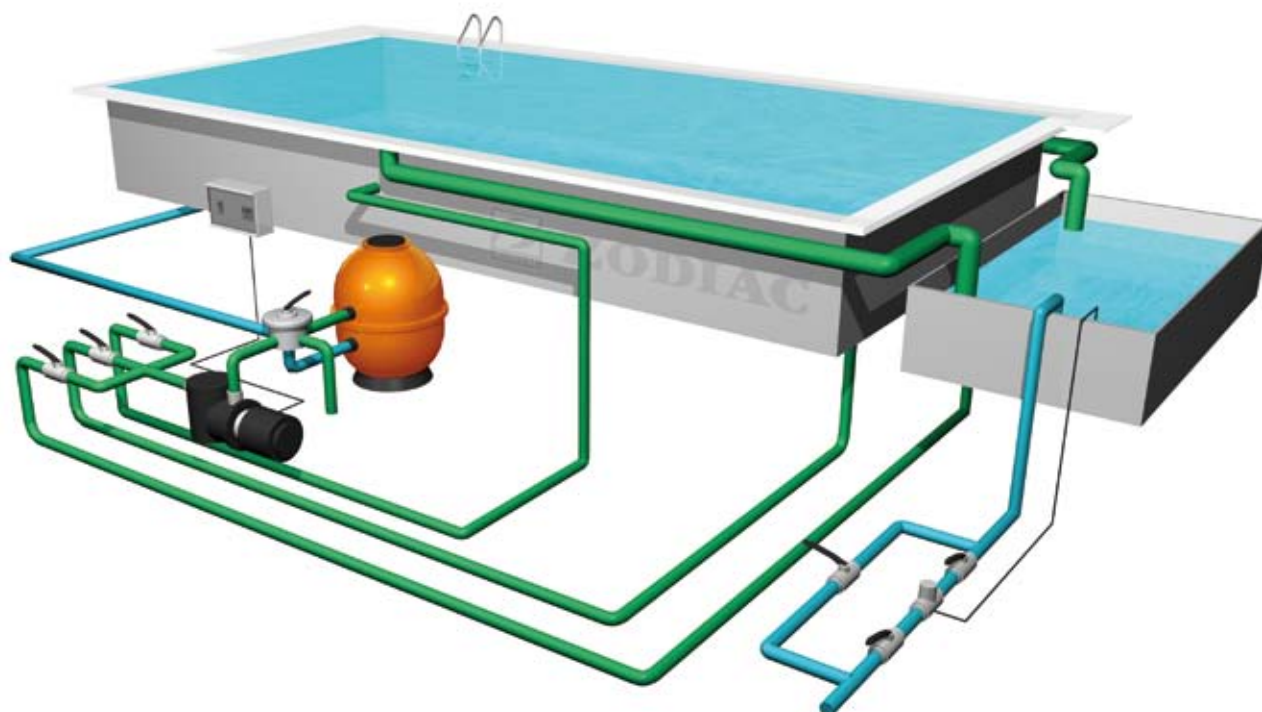

il sistema a sfioro

La piscina a sfioro offre un doppio vantaggio: da una parte un impatto estetico di prim'ordine, senza alcun compromesso, dall'altra una qualità dell'acqua senz'altro superiore rispetto ad una piscina a skimmer. La caratteristica della piscina a sfioro infatti è quella di avere il livello acqua esattamente a livello del terreno. L'effetto visivo è quello di uno specchio che finisce esattamente dove comincia il giardino, valorizzando anche gli ambienti di dimensioni contenute. L'acqua tracima per effetto di una circolazione forzata realizzata attraverso delle bocchette di fondo, viene raccolta da una griglia perimetrale che grazie ad una leggera pendenza la convoglia in una vasca di compenso. Questo componente viene realizzato in opera, accanto alla piscina, ed è un serbatoio che serve a mantenere sempre costante il livello dell'acqua. L'aspirazione dell'acqua avviene pertanto attraverso tutto il perimetro ma anche dal fondo a mezzo di una o più griglie di fondo. Una volta passata attraverso il filtro ed un eventuale scambiatore di calore o un dosatore di cloro, l'acqua rientra in vasca dalle bocchette di fondo. La piscina a sfioro oltre ad garantire l'ottimo ricircolo dell'acqua rappresenta esteticamente la massima espressione della piscina. Naturalmente la necessità di costruire una vasca di compenso e la precisione millimetrica del rispetto dei livelli in fase costruttiva incidono sensibilmente sui prezzi di questo tipo di vasca.

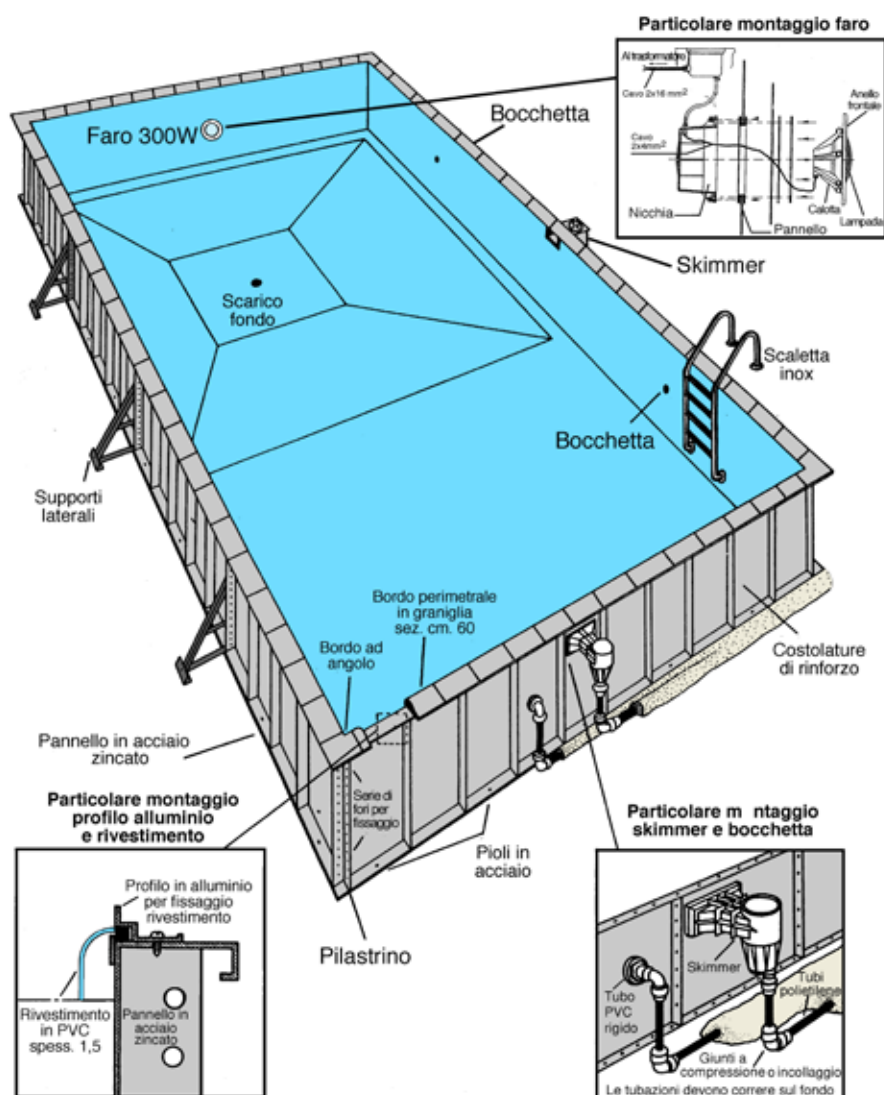

strutture steel

La tecnologia di costruzione con pannelli d'acciaio è la più diffusa in Italia nell'ambito delle piscine residenziali (ad oggi ne esistono più di 100.000 realizzate con questo sistema), è quindi una soluzione collaudata e duratura che offre il vantaggio di essere particolarmente semplice e veloce da montare, offrendo al contempo la massima flessibilità in termini di forme e dimensioni possibili. Le strutture STEEL nascono da un'esperienza lunga più di 25 anni, sono composte da pannelli di acciaio zincato dello spessore di 2 mm (protezione ZN275) collegati tra loro attraverso della viteria zincata e supportati lateralmente da degli speciali contrafforti triangolari che garantiscono l'equilibrio statico tra la spinta dell'acqua contenuta nella vasca e quella del terreno circostante.

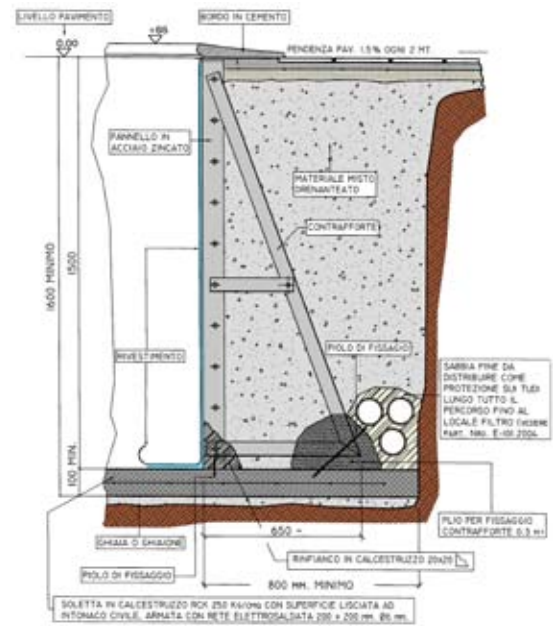
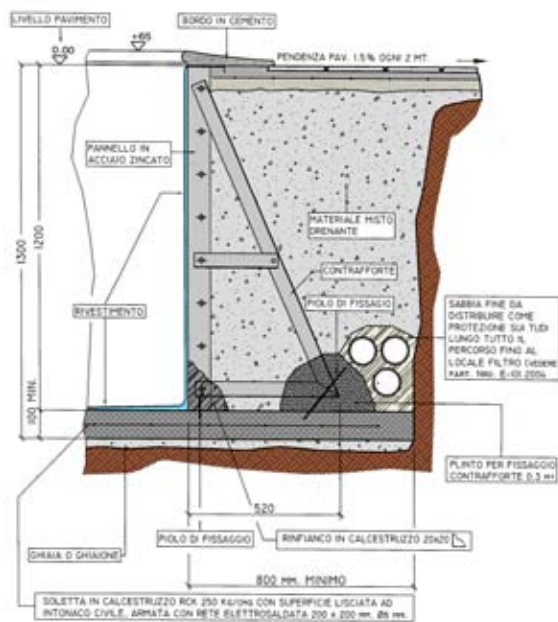

STEEL skimmer

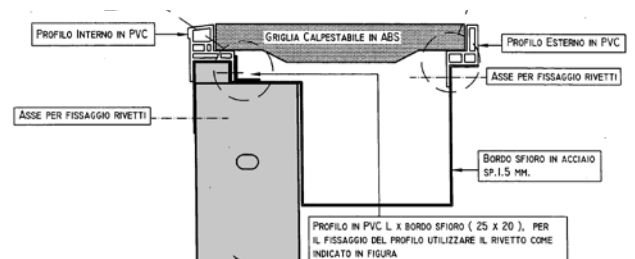
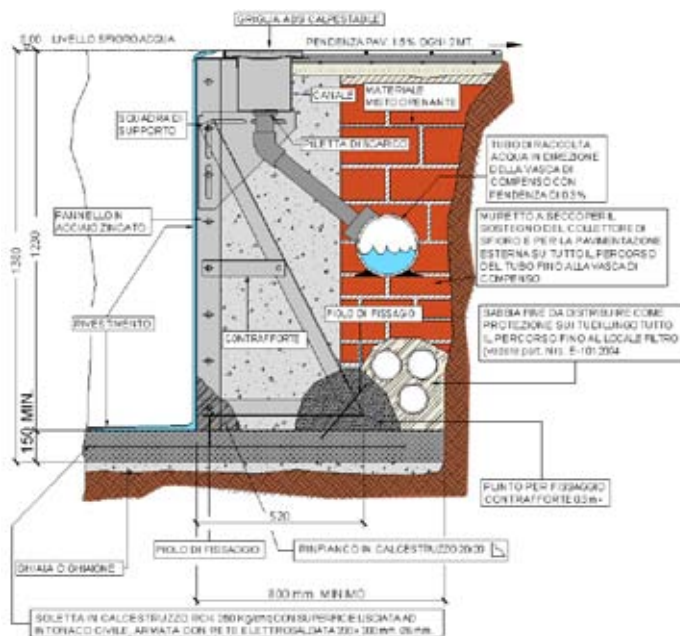

STEEL sfioro

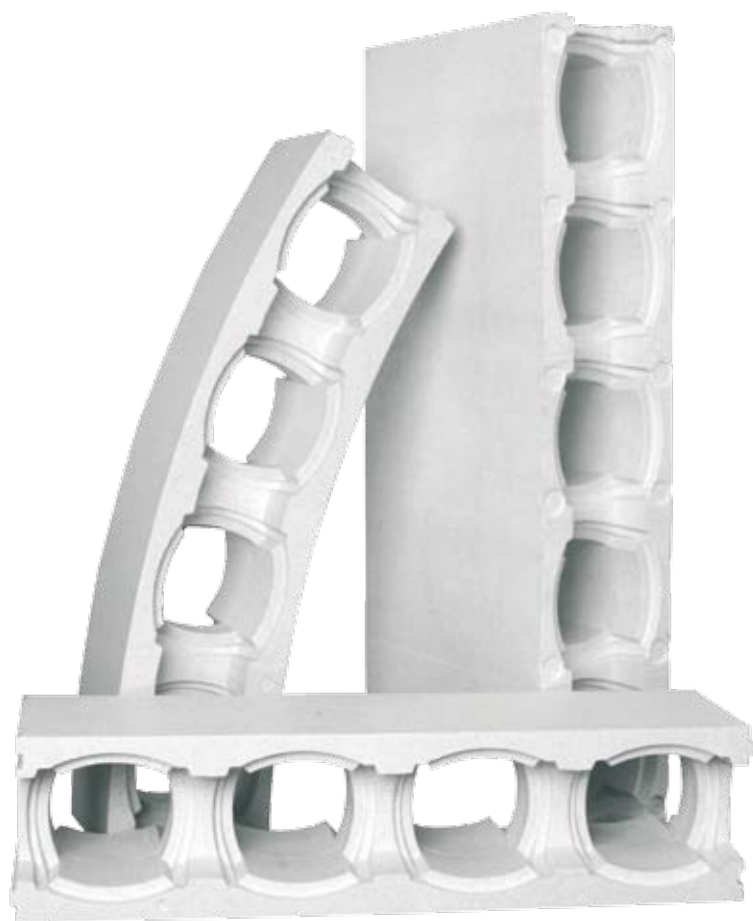

strutture poolblock

Sistema Poolblock: una esclusiva Europool Italia. Grazie a questo sistema innovativo costruire una piscina in cemento armato è facile, economico e veloce. Si possono realizzare piscine rettangolari e curvilinee, comodamente accessoriabili attraverso l'inserimento di bocchette, skimmers e fari direttamente nelle pareti di EPS (materiale con tecnologia a "cellula chiusa", al contrario del comune polistirolo garantisce un alto grado di resistenza alle infiltrazioni d'acqua ed umidità che portano al degrado delle caratteristiche strutturali del materiale). I formati disponibili soddisfano ogni esigenza costruttiva, garantendo allo stesso tempo una facilità d'installazione senza pari: è sufficiente accoppiare i moduli ad incastro, avendo cura di armare ogni linea di casseri. Successivamente si procede alla gettata all'interno del cassero così da formare una vera parete di cemento armato. Moduli rettilinei con lunghezza 1 e 1,25 m, alti rispettivamente 25 cm (L21920) o 50 cm (L21921, unico sul mercato) curvi senza inserti fino a r 2 (unici sul mercato, massima sicurezza durante la fase di gettata grazie all'assenza di punti di frattura) e casseri curvabili con inserto fino a r 15 per qualsiasi forma e dimensione. Densità PS30, quantità cemento stimato: $0.12 \text{ m}^3 \times \text{m}^2$. Sono disponibili le relative fascette di serraggio consigliate per la giunzione dei casseri.

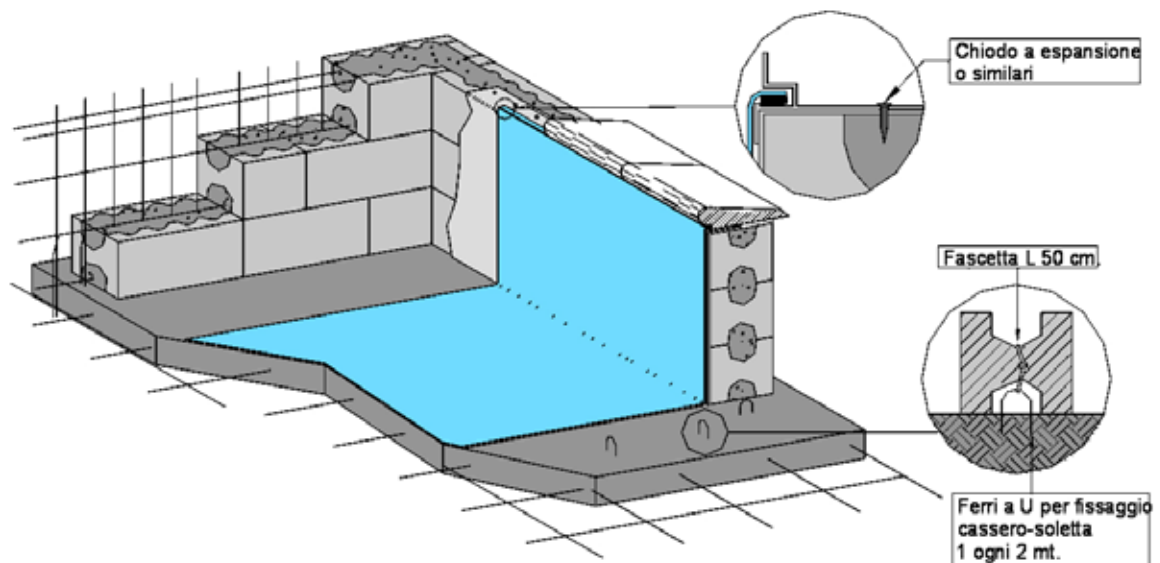

POOLBLOCK skimmer

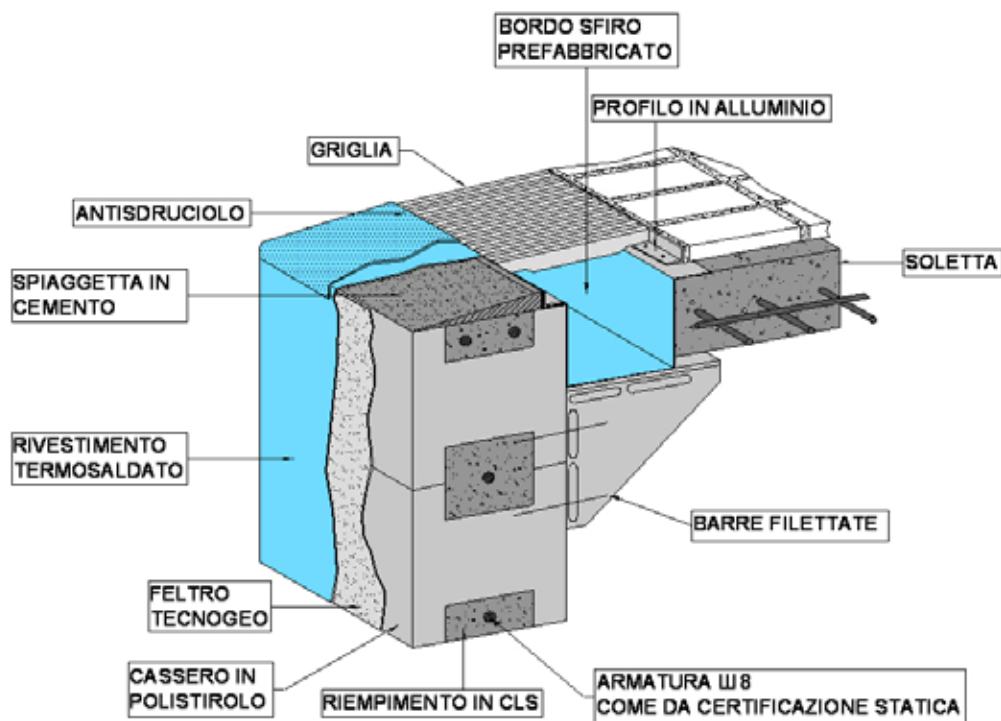

POOLBLOCK sfioro

NOAH SERIES

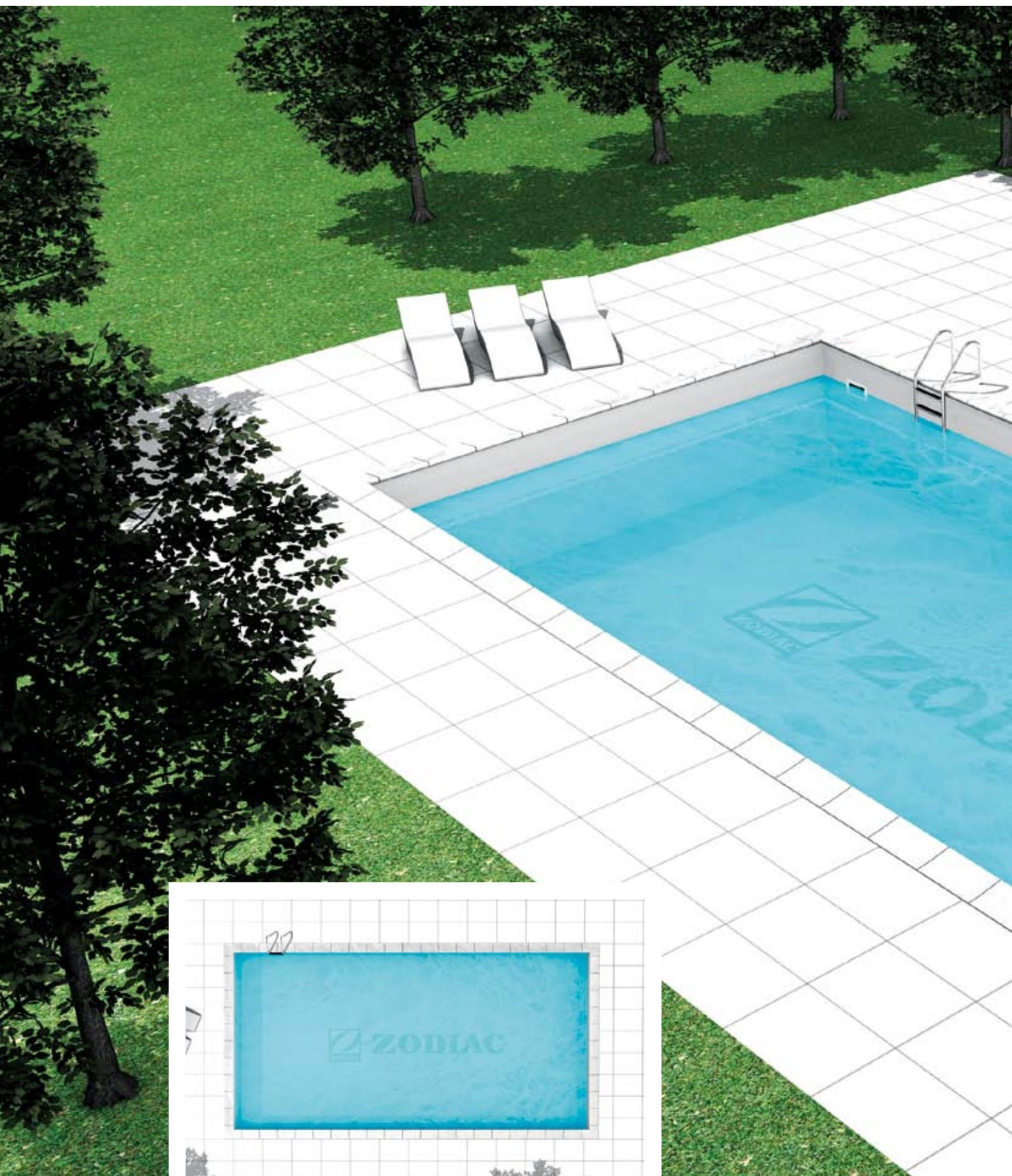

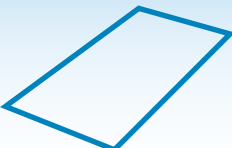

NOAH 10

| FORMA | TIPOLOGIA | DIMENSIONI | | | | | |
|---|----------------|-----------------------|-----------------------|------------------------|------------------------------------|-----------------------|--------------------------------|
| | | Lunghezza <i>m</i> | Larghezza <i>m</i> | Altezza <i>m</i> | Superficie <i>m²</i> | Perimetro <i>m</i> | Volume <i>m³</i> |
|  Rettangolare | | | | | | | |
| | SKIMMER | 8 | 4 | 1,2 + TRAMOGGIA | 32 | 24 | 40 |

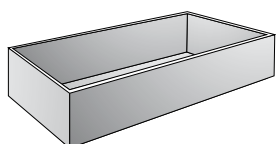

| STRUTTURA | STEEL | POOLBLOCK |
|---|------------|------------|
| KIT STEEL pareti in acciaio zincato | € 3.223,00 | |
| KIT POOLBLOCK pareti in casseri modulari in EPS | | € 3.096,00 |



| IMPERMEABILIZZAZIONE | STEEL | POOLBLOCK |
|---|------------|------------|
| rivestimento in PVC armato ALKORPLAN spessore 1,5 mm, completo di profili di fissaggio e sigillante liquido | € 2.386,00 | € 2.616,00 |



| IMPIANTO DI CIRCOLAZIONE | STEEL | POOLBLOCK |
|---|------------|------------|
| n. 2 skimmer, n. 2 bocchette di mandata a parete, n. 1 scarico di fondo, 100 m tubazione BARRIERFLEX CDS + raccordi | | |
| KIT ST | € 1.013,00 | |
| KIT LX | | € 1.134,00 |



| IMPIANTO DI FILTRAZIONE | STEEL | POOLBLOCK |
|--|------------|------------|
| locale tecnico Forest assemblato da 10 m ³ /h. Completo di quarzite, quadro elettrico e kit di collettori, raccordi e valvole | € 2.384,00 | € 2.384,00 |



| ACCESSORI A CORREDO | STEEL | POOLBLOCK |
|---|------------|------------|
| kit bordi perimetrali in graniglia di marmo e cemento bianco, scala inox 3 gradini, trosse di analisi e manutenzione, asta telescopica da 5 m, tubo galleggiante da 9 m | € 1.235,00 | € 1.232,00 |

| | | |
|---------------|--------------------|--------------------|
| TOTALE | € 10.241,00 | € 10.462,00 |
|---------------|--------------------|--------------------|

ACCESSORI OPTIONAL (pagina 82)

Sterilizzatori a sale, sistemi di riscaldamento, pulitori automatici, coperture isotermitiche, coperture invernali.

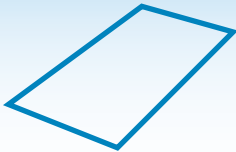

| FORMA | TIPOLOGIA | DIMENSIONI | | | | | |
|---|----------------|-----------------------|-----------------------|---------------------|------------------------------------|-----------------------|--------------------------------|
| | | Lunghezza <i>m</i> | Larghezza <i>m</i> | Altezza <i>m</i> | Superficie <i>m²</i> | Perimetro <i>m</i> | Volume <i>m³</i> |
|  Rettangolare | SKIMMER | 8 | 4 | 1,5 | 32 | 24 | 43 |

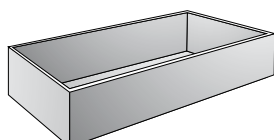

| STRUTTURA | STEEL | POOLBLOCK |
|---|------------|------------|
| KIT STEEL pareti in acciaio zincato | € 4.931,00 | |
| KIT POOLBLOCK pareti in casseri modulari in EPS | | € 3.474,00 |



| IMPERMEABILIZZAZIONE | STEEL | POOLBLOCK |
|---|------------|------------|
| rivestimento in PVC armato ALKORPLAN spessore 1,5 mm, completo di profili di fissaggio e sigillante liquido | € 2.266,00 | € 2.495,00 |



| IMPIANTO DI CIRCOLAZIONE | STEEL | POOLBLOCK |
|---|------------|------------|
| n. 2 skimmer, n. 2 bocchette di mandata a parete, n. 1 scarico di fondo, 100 m tubazione BARRIERFLEX CDS + raccordi | | |
| KIT ST | € 1.013,00 | |
| KIT LX | | € 1.134,00 |



| IMPIANTO DI FILTRAZIONE | STEEL | POOLBLOCK |
|--|------------|------------|
| locale tecnico Forest assemblato da 10 m ³ /h. Completo di quarzite, quadro elettrico e kit di collettori, raccordi e valvole | € 2.384,00 | € 2.384,00 |



| ACCESSORI A CORREDO | STEEL | POOLBLOCK |
|--|------------|------------|
| kit bordi perimetrali in graniglia di marmo e cemento bianco, scala inox 4 gradini, trousse di analisi e manutenzione, asta telescopica da 5 m, tubo galleggiante da 9 m | € 1.259,00 | € 1.257,00 |

| | | |
|---------------|--------------------|--------------------|
| TOTALE | € 11.853,00 | € 10.744,00 |
|---------------|--------------------|--------------------|

ACCESSORI OPTIONAL (pagina 82)

Sterilizzatori a sale, sistemi di riscaldamento, pulitori automatici, coperture isotermitiche, coperture invernali.



NOAH 30

| FORMA | TIPOLOGIA | DIMENSIONI | | | | | |
|---|----------------|-----------------------|-----------------------|------------------------|------------------------------------|-----------------------|--------------------------------|
| | | Lunghezza <i>m</i> | Larghezza <i>m</i> | Altezza <i>m</i> | Superficie <i>m²</i> | Perimetro <i>m</i> | Volume <i>m³</i> |
|  Rettangolare | | | | | | | |
| | SKIMMER | 10 | 5 | 1,2 + TRAMOGGIA | 50 | 30 | 64 |

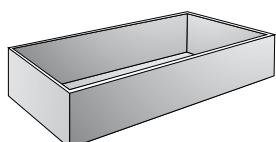

| STRUTTURA | STEEL | POOLBLOCK |
|---|------------|------------|
| KIT STEEL pareti in acciaio zincato | € 4.099,00 | |
| KIT POOLBLOCK pareti in casseri modulari in EPS | | € 3.861,00 |



| IMPERMEABILIZZAZIONE | STEEL | POOLBLOCK |
|---|------------|------------|
| rivestimento in PVC armato ALKORPLAN spessore 1,5 mm, completo di profili di fissaggio e sigillante liquido | € 3.490,00 | € 3.790,00 |



| IMPIANTO DI CIRCOLAZIONE | STEEL | POOLBLOCK |
|---|------------|------------|
| n. 2 skimmer, n. 2 bocchette di mandata a parete, n. 1 scarico di fondo, 100 m tubazione BARRIERFLEX CDS + raccordi | | |
| KIT ST | € 1.013,00 | |
| KIT LX | | € 1.134,00 |



| IMPIANTO DI FILTRAZIONE | STEEL | POOLBLOCK |
|--|------------|------------|
| locale tecnico Forest assemblato da 15 m ³ /h. Completo di quarzite, quadro elettrico e kit di collettori, raccordi e valvole | € 2.554,00 | € 2.554,00 |



| ACCESSORI A CORREDO | STEEL | POOLBLOCK |
|--|------------|------------|
| kit bordi perimetrali in graniglia di marmo e cemento bianco, scala inox 3 gradini, trosse di analisi e manutenzione, asta telescopica da 5 m, tubo galleggiante da 12 m | € 1.413,00 | € 1.413,00 |

| | | |
|---------------|--------------------|--------------------|
| TOTALE | € 12.571,00 | € 12.752,00 |
|---------------|--------------------|--------------------|

ACCESSORI OPTIONAL (pagina 82)

Sterilizzatori a sale, sistemi di riscaldamento, pulitori automatici, coperture isotermitiche, coperture invernali.



| FORMA | TIPOLOGIA | DIMENSIONI | | | | | |
|---|----------------|-----------------------|-----------------------|---------------------|------------------------------------|-----------------------|--------------------------------|
| | | Lunghezza <i>m</i> | Larghezza <i>m</i> | Altezza <i>m</i> | Superficie <i>m²</i> | Perimetro <i>m</i> | Volume <i>m³</i> |
|  Rettangolare | SKIMMER | 10 | 5 | 1,5 | 50 | 30 | 68 |

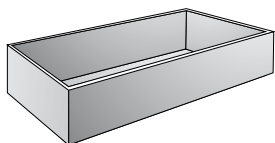

| STRUTTURA | STEEL | POOLBLOCK |
|---|------------|------------|
| KIT STEEL pareti in acciaio zincato | € 6.238,00 | |
| KIT POOLBLOCK pareti in casseri modulari in EPS | | € 4.400,00 |



| IMPERMEABILIZZAZIONE | STEEL | POOLBLOCK |
|---|------------|------------|
| rivestimento in PVC armato ALKORPLAN spessore 1,5 mm, completo di profili di fissaggio e sigillante liquido | € 2.812,00 | € 3.113,00 |



| IMPIANTO DI CIRCOLAZIONE | STEEL | POOLBLOCK |
|---|------------|------------|
| n. 2 skimmer, n. 2 bocchette di mandata a parete, n. 1 scarico di fondo, 100 m tubazione BARRIERFLEX CDS + raccordi | | |
| KIT ST | € 1.013,00 | |
| KIT LX | | € 1.134,00 |



| IMPIANTO DI FILTRAZIONE | STEEL | POOLBLOCK |
|--|------------|------------|
| locale tecnico Forest assemblato da 15 m ³ /h. Completo di quarzite, quadro elettrico e kit di collettori, raccordi e valvole | € 2.554,00 | € 2.554,00 |



| ACCESSORI A CORREDO | STEEL | POOLBLOCK |
|---|------------|------------|
| kit bordi perimetrali in graniglia di marmo e cemento bianco, scala inox 4 gradini, trousse di analisi e manutenzione, asta telescopica da 5 m, tubo galleggiante da 12 m | € 1.440,00 | € 1.437,00 |

| | | |
|---------------|--------------------|--------------------|
| TOTALE | € 14.057,00 | € 12.638,00 |
|---------------|--------------------|--------------------|

ACCESSORI OPTIONAL (pagina 82)

Sterilizzatori a sale, sistemi di riscaldamento, pulitori automatici, coperture isotermitiche, coperture invernali.



NOAH 50

| FORMA | TIPOLOGIA | DIMENSIONI | | | | | |
|---|----------------|-----------------------|-----------------------|------------------------|------------------------------------|-----------------------|--------------------------------|
| | | Lunghezza <i>m</i> | Larghezza <i>m</i> | Altezza <i>m</i> | Superficie <i>m²</i> | Perimetro <i>m</i> | Volume <i>m³</i> |
|  Rettangolare | | | | | | | |
| | SKIMMER | 12 | 6 | 1,2 + TRAMOGGIA | 72 | 36 | 93 |

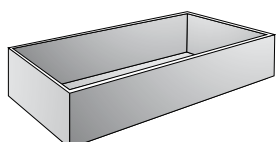

| STRUTTURA | STEEL | POOLBLOCK |
|---|------------|------------|
| KIT STEEL pareti in acciaio zincato | € 4.757,00 | |
| KIT POOLBLOCK pareti in casseri modulari in EPS | | € 4.125,00 |



| IMPERMEABILIZZAZIONE | STEEL | POOLBLOCK |
|---|------------|------------|
| rivestimento in PVC armato ALKORPLAN spessore 1,5 mm, completo di profili di fissaggio e sigillante liquido | € 4.176,00 | € 4.536,00 |



| IMPIANTO DI CIRCOLAZIONE | STEEL | POOLBLOCK |
|---|-------|-----------|
| n. 3 skimmer, n. 3 bocchette di mandata a parete, n. 1 scarico di fondo, 150 m tubazione BARRIERFLEX CDS + raccordi | | |



| | | |
|---------------|------------|------------|
| KIT ST | € 1.502,00 | |
| KIT LX | | € 1.674,00 |



| IMPIANTO DI FILTRAZIONE | STEEL | POOLBLOCK |
|--|------------|------------|
| locale tecnico Twin Cover assemblato da 22 m ³ /h. Completo di quarzite, quadro elettrico e kit di collettori, raccordi e valvole | € 3.973,00 | € 3.973,00 |



| ACCESSORI A CORREDO | STEEL | POOLBLOCK |
|--|------------|------------|
| kit bordi perimetrali in graniglia di marmo e cemento bianco, scala inox 3 gradini, trosse di analisi e manutenzione, asta telescopica da 5 m, tubo galleggiante da 12 m | € 1.553,00 | € 1.550,00 |

| | | |
|---------------|--------------------|--------------------|
| TOTALE | € 15.961,00 | € 15.858,00 |
|---------------|--------------------|--------------------|

ACCESSORI OPTIONAL (pagina 82)

Sterilizzatori a sale, sistemi di riscaldamento, pulitori automatici, coperture isotermitiche, coperture invernali.



| FORMA | TIPOLOGIA | DIMENSIONI | | | | | |
|---|----------------|-----------------------|-----------------------|---------------------|------------------------------------|-----------------------|--------------------------------|
| | | Lunghezza <i>m</i> | Larghezza <i>m</i> | Altezza <i>m</i> | Superficie <i>m²</i> | Perimetro <i>m</i> | Volume <i>m³</i> |
|  Rettangolare | SKIMMER | 12 | 6 | 1,5 | 72 | 36 | 97 |

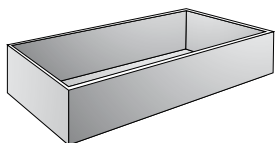

| STRUTTURA | STEEL | POOLBLOCK |
|---|------------|------------|
| KIT STEEL pareti in acciaio zincato | € 7.510,00 | |
| KIT POOLBLOCK pareti in casseri modulari in EPS | | € 4.287,00 |



| IMPERMEABILIZZAZIONE | STEEL | POOLBLOCK |
|---|------------|------------|
| rivestimento in PVC armato ALKORPLAN spessore 1,5 mm, completo di profili di fissaggio e sigillante liquido | € 3.739,00 | € 4.099,00 |



| IMPIANTO DI CIRCOLAZIONE | STEEL | POOLBLOCK |
|---|------------|------------|
| n. 3 skimmer, n. 3 bocchette di mandata a parete, n. 1 scarico di fondo, 150 m tubazione BARRIERFLEX CDS + raccordi | | |
| KIT ST | € 1.502,00 | |
| KIT LX | | € 1.674,00 |



| IMPIANTO DI FILTRAZIONE | STEEL | POOLBLOCK |
|--|------------|------------|
| locale tecnico Twin Cover assemblato da 22 m ³ /h. Completo di quarzite, quadro elettrico e kit di collettori, raccordi e valvole | € 3.973,00 | € 3.973,00 |



| ACCESSORI A CORREDO | STEEL | POOLBLOCK |
|--|------------|------------|
| kit bordi perimetrali in graniglia di marmo e cemento bianco, scala inox 4 gradini, trosse di analisi e manutenzione, asta telescopica da 5 m, tubo galleggiante da 12 m | € 1.612,00 | € 1.609,00 |

| | | |
|---------------|--------------------|--------------------|
| TOTALE | € 18.336,00 | € 15.642,00 |
|---------------|--------------------|--------------------|

ACCESSORI OPTIONAL (pagina 82)

Sterilizzatori a sale, sistemi di riscaldamento, pulitori automatici, coperture isothermiche, coperture invernali.



NOAH 70

| FORMA | TIPOLOGIA | DIMENSIONI | | | | | |
|---|----------------|-----------------------|-----------------------|------------------------|------------------------------------|-----------------------|--------------------------------|
| | | Lunghezza <i>m</i> | Larghezza <i>m</i> | Altezza <i>m</i> | Superficie <i>m²</i> | Perimetro <i>m</i> | Volume <i>m³</i> |
|  Rettangolare | | | | | | | |
| | SKIMMER | 14 | 7 | 1,2 + TRAMOGGIA | 98 | 42 | 127 |

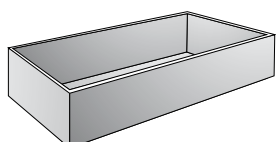

| STRUTTURA | STEEL | POOLBLOCK |
|---|------------|------------|
| KIT STEEL pareti in acciaio zincato | € 5.523,00 | |
| KIT POOLBLOCK pareti in casseri modulari in EPS | | € 4.789,00 |



| IMPERMEABILIZZAZIONE | STEEL | POOLBLOCK |
|---|------------|------------|
| rivestimento in PVC armato ALKORPLAN spessore 1,5 mm, completo di profili di fissaggio e sigillante liquido | € 5.299,00 | € 5.719,00 |



| IMPIANTO DI CIRCOLAZIONE | STEEL | POOLBLOCK |
|---|-------|-----------|
| n. 3 skimmer, n. 3 bocchette di mandata a parete, n. 1 scarico di fondo, 200 m tubazione BARRIERFLEX CDS + raccordi | | |



| | | |
|---------------|------------|------------|
| KIT ST | € 1.921,00 | |
| KIT LX | | € 2.095,00 |



| IMPIANTO DI FILTRAZIONE | STEEL | POOLBLOCK |
|--|------------|------------|
| locale tecnico Twin Cover assemblato da 33 m ³ /h. Completo di quarzite, quadro elettrico e kit di collettori, raccordi e valvole | € 4.806,00 | € 4.806,00 |



| ACCESSORI A CORREDO | STEEL | POOLBLOCK |
|--|------------|------------|
| kit bordi perimetrali in graniglia di marmo e cemento bianco, scala inox 3 gradini, trosse di analisi e manutenzione, asta telescopica da 5 m, tubo galleggiante da 15 m | € 1.772,00 | € 1.769,00 |

| | | |
|---------------|--------------------|--------------------|
| TOTALE | € 19.321,00 | € 19.178,00 |
|---------------|--------------------|--------------------|

ACCESSORI OPTIONAL (pagina 82)

Sterilizzatori a sale, sistemi di riscaldamento, pulitori automatici, coperture isotermitiche, coperture invernali.



| FORMA | TIPOLOGIA | DIMENSIONI | | | | | |
|---|----------------|-----------------------|-----------------------|---------------------|------------------------------------|-----------------------|--------------------------------|
| | | Lunghezza <i>m</i> | Larghezza <i>m</i> | Altezza <i>m</i> | Superficie <i>m²</i> | Perimetro <i>m</i> | Volume <i>m³</i> |
|  Rettangolare | | | | | | | |
| | SKIMMER | 14 | 7 | 1,5 | 98 | 42 | 132 |

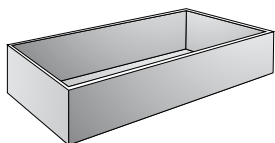

| STRUTTURA | STEEL | POOLBLOCK |
|---|------------|------------|
| KIT STEEL pareti in acciaio zincato | € 8.737,00 | |
| KIT POOLBLOCK pareti in casseri modulari in EPS | | € 5.525,00 |



| IMPERMEABILIZZAZIONE | STEEL | POOLBLOCK |
|---|------------|------------|
| rivestimento in PVC armato ALKORPLAN spessore 1,5 mm, completo di profili di fissaggio e sigillante liquido | € 4.992,00 | € 5.384,00 |



| IMPIANTO DI CIRCOLAZIONE | STEEL | POOLBLOCK |
|---|------------|------------|
| n. 3 skimmer, n. 3 bocchette di mandata a parete, n. 1 scarico di fondo, 200 m tubazione BARRIERFLEX CDS + raccordi | | |
| KIT ST | € 1.921,00 | |
| KIT LX | | € 2.095,00 |



| IMPIANTO DI FILTRAZIONE | STEEL | POOLBLOCK |
|--|------------|------------|
| locale tecnico Twin Cover assemblato da 33 m ³ /h. Completo di quarzite, quadro elettrico e kit di collettori, raccordi e valvole | € 4.806,00 | € 4.806,00 |



| ACCESSORI A CORREDO | STEEL | POOLBLOCK |
|---|------------|------------|
| kit bordi perimetrali in graniglia di marmo e cemento bianco, scala inox 4 gradini, trousse di analisi e manutenzione, asta telescopica da 5 m, tubo galleggiante da 15 m | € 1.797,00 | € 1.794,00 |

| | | |
|---------------|--------------------|--------------------|
| TOTALE | € 22.183,00 | € 19.562,00 |
|---------------|--------------------|--------------------|

ACCESSORI OPTIONAL (pagina 82)

Sterilizzatori a sale, sistemi di riscaldamento, pulitori automatici, coperture isotermitiche, coperture invernali.



TENERIFE SERIES

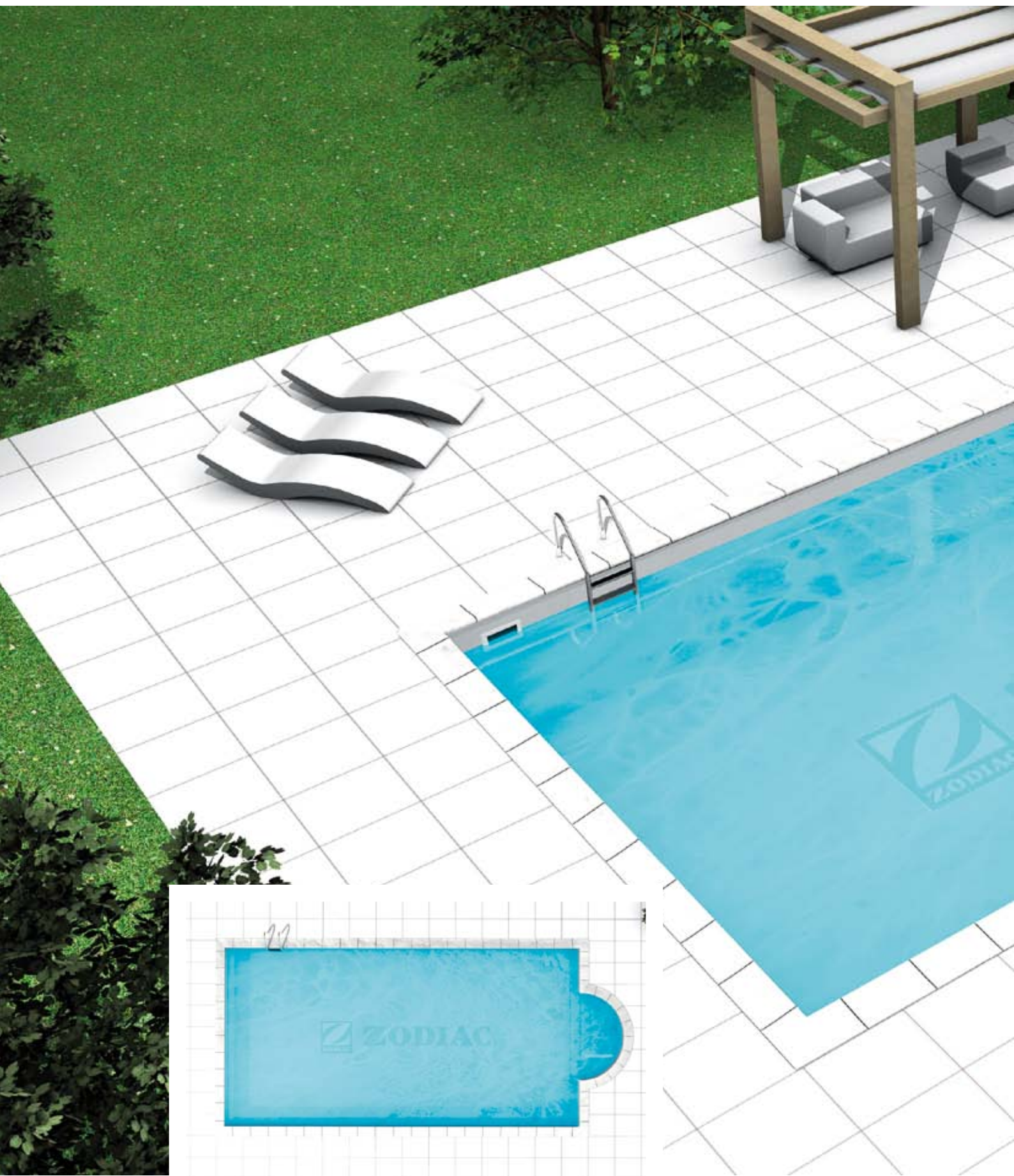



TENERIFE 10

| FORMA | TIPOLOGIA | DIMENSIONI | | | | | |
|---|----------------|-----------------------|-----------------------|------------------------|------------------------------------|-----------------------|--------------------------------|
| | | Lunghezza <i>m</i> | Larghezza <i>m</i> | Altezza <i>m</i> | Superficie <i>m²</i> | Perimetro <i>m</i> | Volume <i>m³</i> |
|  Rettangolare scala 1,5 m | SKIMMER | 8+1,5 | 4 | 1,2 + TRAMOGGIA | 37 | 26 | 45 |

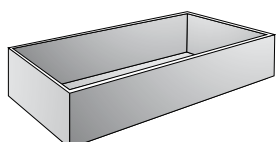

| STRUTTURA | STEEL | POOLBLOCK |
|---|------------|------------|
| KIT STEEL pareti in acciaio zincato | € 4.622,00 | |
| KIT POOLBLOCK pareti in casseri modulari in EPS | | € 3.709,00 |



| IMPERMEABILIZZAZIONE | STEEL | POOLBLOCK |
|--|------------|------------|
| rivestimento in PVC armato ALKORPLAN spessore 1,5 mm, completo di profili di fissaggio, sigillante liquido e antisdrucchiolo per gradini | € 3.118,00 | € 3.393,00 |



| IMPIANTO DI CIRCOLAZIONE | STEEL | POOLBLOCK |
|---|------------|------------|
| n. 2 skimmer, n. 3 bocchette di mandata a parete, n. 1 scarico di fondo, 100 m tubazione BARRIERFLEX CDS + raccordi | | |
| KIT ST | € 1.041,00 | |
| KIT LX | | € 1.182,00 |



| IMPIANTO DI FILTRAZIONE | STEEL | POOLBLOCK |
|--|------------|------------|
| locale tecnico Forest assemblato da 10 m ³ /h. Completo di quarzite, quadro elettrico e kit di collettori, raccordi e valvole | € 2.384,00 | € 2.384,00 |



| ACCESSORI A CORREDO | STEEL | POOLBLOCK |
|--|------------|------------|
| kit bordi perimetrali in graniglia di marmo e cemento bianco, scala inox 3 gradini, trousse di analisi e manutenzione, asta telescopica da 5 m, tubo galleggiante da 9 m | € 1.408,00 | € 1.405,00 |

| | | |
|---------------|--------------------|--------------------|
| TOTALE | € 12.573,00 | € 12.073,00 |
|---------------|--------------------|--------------------|

ACCESSORI OPTIONAL (pagina 82)

Sterilizzatori a sale, sistemi di riscaldamento, pulitori automatici, coperture isotermitiche, coperture invernali.



| FORMA | TIPOLOGIA | DIMENSIONI | | | | | |
|---|----------------|-----------------------|-----------------------|---------------------|------------------------------------|-----------------------|--------------------------------|
| | | Lunghezza <i>m</i> | Larghezza <i>m</i> | Altezza <i>m</i> | Superficie <i>m²</i> | Perimetro <i>m</i> | Volume <i>m³</i> |
|  Rettangolare scala 1,5 m | SKIMMER | 8+1,5 | 4 | 1,5 | 37 | 26 | 49 |

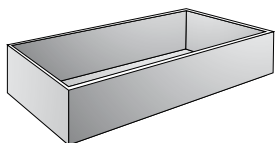

| STRUTTURA | STEEL | POOLBLOCK |
|---|------------|------------|
| KIT STEEL pareti in acciaio zincato | € 6.159,00 | |
| KIT POOLBLOCK pareti in casseri modulari in EPS | | € 4.265,00 |



| IMPERMEABILIZZAZIONE | STEEL | POOLBLOCK |
|--|------------|------------|
| rivestimento in PVC armato ALKORPLAN spessore 1,5 mm, completo di profili di fissaggio, sigillante liquido e antisdrucchiolo per gradini | € 3.058,00 | € 3.333,00 |



| IMPIANTO DI CIRCOLAZIONE | STEEL | POOLBLOCK |
|---|------------|------------|
| n. 2 skimmer, n. 3 bocchette di mandata a parete, n. 1 scarico di fondo, 100 m tubazione BARRIERFLEX CDS + raccordi | | |
| KIT ST | € 1.041,00 | |
| KIT LX | | € 1.182,00 |



| IMPIANTO DI FILTRAZIONE | STEEL | POOLBLOCK |
|--|------------|------------|
| locale tecnico Forest assemblato da 10 m ³ /h. Completo di quarzite, quadro elettrico e kit di collettori, raccordi e valvole | € 2.384,00 | € 2.384,00 |



| ACCESSORI A CORREDO | STEEL | POOLBLOCK |
|--|------------|------------|
| kit bordi perimetrali in graniglia di marmo e cemento bianco, scala inox 4 gradini, trousse di analisi e manutenzione, asta telescopica da 5 m, tubo galleggiante da 9 m | € 1.432,00 | € 1.429,00 |

| | | |
|---------------|--------------------|--------------------|
| TOTALE | € 14.074,00 | € 12.593,00 |
|---------------|--------------------|--------------------|

ACCESSORI OPTIONAL (pagina 82)

Sterilizzatori a sale, sistemi di riscaldamento, pulitori automatici, coperture isotermitiche, coperture invernali.



TENERIFE 30

| FORMA | TIPOLOGIA | DIMENSIONI | | | | | |
|---|----------------|-----------------------|-----------------------|------------------------|------------------------------------|-----------------------|--------------------------------|
| | | Lunghezza <i>m</i> | Larghezza <i>m</i> | Altezza <i>m</i> | Superficie <i>m²</i> | Perimetro <i>m</i> | Volume <i>m³</i> |
|  Rettangolare scala 1,5 m | SKIMMER | 10+1,5 | 5 | 1,2 + TRAMOGGIA | 55 | 32 | 68 |

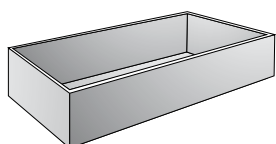

| STRUTTURA | STEEL | POOLBLOCK |
|---|------------|------------|
| KIT STEEL pareti in acciaio zincato | € 5.592,00 | |
| KIT POOLBLOCK pareti in casseri modulari in EPS | | € 4.292,00 |



| IMPERMEABILIZZAZIONE | STEEL | POOLBLOCK |
|---|------------|------------|
| Rivestimento in PVC armato ALKORPLAN spessore 1,5 mm, completo di profili di fissaggio, sigillante liquido e antisdrucchiolo per gradini. | € 3.788,00 | € 4.135,00 |



| IMPIANTO DI CIRCOLAZIONE | STEEL | POOLBLOCK |
|---|------------|------------|
| n. 2 skimmer, n. 3 bocchette di mandata a parete, n. 1 scarico di fondo, 100 m tubazione BARRIERFLEX CDS + raccordi | | |
| KIT ST | € 1.041,00 | |
| KIT LX | | € 1.182,00 |



| IMPIANTO DI FILTRAZIONE | STEEL | POOLBLOCK |
|--|------------|------------|
| locale tecnico Forest assemblato da 15 m ³ /h. Completo di quarzite, quadro elettrico e kit di collettori, raccordi e valvole | € 2.554,00 | € 2.554,00 |



| ACCESSORI A CORREDO | STEEL | POOLBLOCK |
|---|------------|------------|
| kit bordi perimetrali in graniglia di marmo e cemento bianco, scala inox 3 gradini, trousse di analisi e manutenzione, asta telescopica da 5 m, tubo galleggiante da 12 m | € 1.588,00 | € 1.610,00 |

| | | |
|---------------|--------------------|--------------------|
| TOTALE | € 14.563,00 | € 13.773,00 |
|---------------|--------------------|--------------------|

ACCESSORI OPTIONAL (pagina 82)

Sterilizzatori a sale, sistemi di riscaldamento, pulitori automatici, coperture isothermiche, coperture invernali.

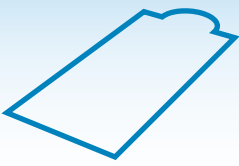

| FORMA | TIPOLOGIA | DIMENSIONI | | | | | |
|---|----------------|-----------------------|-----------------------|---------------------|------------------------------------|-----------------------|--------------------------------|
| | | Lunghezza <i>m</i> | Larghezza <i>m</i> | Altezza <i>m</i> | Superficie <i>m²</i> | Perimetro <i>m</i> | Volume <i>m³</i> |
|  Rettangolare scala 1,5 m | SKIMMER | 10+1,5 | 5 | 1,5 | 55 | 32 | 74 |

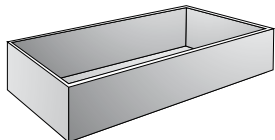

| STRUTTURA | STEEL | POOLBLOCK |
|---|------------|------------|
| KIT STEEL pareti in acciaio zincato | € 7.478,00 | |
| KIT POOLBLOCK pareti in casseri modulari in EPS | | € 5.070,00 |



| IMPERMEABILIZZAZIONE | STEEL | POOLBLOCK |
|---|------------|------------|
| Rivestimento in PVC armato ALKORPLAN spessore 1,5 mm, completo di profili di fissaggio, sigillante liquido e antisdrucchiolo per gradini. | € 3.609,00 | € 3.955,00 |



| IMPIANTO DI CIRCOLAZIONE | STEEL | POOLBLOCK |
|---|------------|------------|
| n. 2 skimmer, n. 3 bocchette di mandata a parete, n. 1 scarico di fondo, 100 m tubazione BARRIERFLEX CDS + raccordi | | |
| KIT ST | € 1.041,00 | |
| KIT LX | | € 1.182,00 |



| IMPIANTO DI FILTRAZIONE | STEEL | POOLBLOCK |
|--|------------|------------|
| locale tecnico Forest assemblato da 15 m ³ /h. Completo di quarzite, quadro elettrico e kit di collettori, raccordi e valvole | € 2.554,00 | € 2.554,00 |



| ACCESSORI A CORREDO | STEEL | POOLBLOCK |
|---|------------|------------|
| kit bordi perimetrali in graniglia di marmo e cemento bianco, scala inox 4 gradini, trousse di analisi e manutenzione, asta telescopica da 5 m, tubo galleggiante da 12 m | € 1.613,00 | € 1.610,00 |

| | | |
|---------------|--------------------|--------------------|
| TOTALE | € 16.294,00 | € 14.371,00 |
|---------------|--------------------|--------------------|

ACCESSORI OPTIONAL (pagina 82)

Sterilizzatori a sale, sistemi di riscaldamento, pulitori automatici, coperture isotermitiche, coperture invernali.



TENERIFE 50

| FORMA | TIPOLOGIA | DIMENSIONI | | | | | |
|---|----------------|----------------|----------------|------------------------|------------------------------|----------------|--------------------------|
| | | Lunghezza m | Larghezza m | Altezza m | Superficie m ² | Perimetro m | Volume m ³ |
|  <p>Rettangolare scala 1,5 m</p> | SKIMMER | 12+1,5 | 6 | 1,2 + TRAMOGGIA | 77 | 38 | 97 |

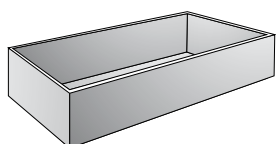

| STRUTTURA | STEEL | POOLBLOCK |
|---|------------|------------|
| KIT STEEL pareti in acciaio zincato | € 6.107,00 | |
| KIT POOLBLOCK pareti in casseri modulari in EPS | | € 4.914,00 |



| IMPERMEABILIZZAZIONE | STEEL | POOLBLOCK |
|---|------------|------------|
| Rivestimento in PVC armato ALKORPLAN spessore 1,5 mm, completo di profili di fissaggio, sigillante liquido e antisdrucchiolo per gradini. | € 4.911,00 | € 5.314,00 |



| IMPIANTO DI CIRCOLAZIONE | STEEL | POOLBLOCK |
|---|------------|------------|
| n. 3 skimmer, n. 4 bocchette di mandata a parete, n. 1 scarico di fondo, 150 m tubazione BARRIERFLEX CDS + raccordi | | |
| KIT ST | € 1.530,00 | |
| KIT LX | | € 1.722,00 |



| IMPIANTO DI FILTRAZIONE | STEEL | POOLBLOCK |
|--|------------|------------|
| locale tecnico Twin Cover assemblato da 22 m ³ /h. Completo di quarzite, quadro elettrico e kit di collettori, raccordi e valvole | € 4.026,00 | € 4.026,00 |



| ACCESSORI A CORREDO | STEEL | POOLBLOCK |
|--|------------|------------|
| kit bordi perimetrali in graniglia di marmo e cemento bianco, scala inox 3 gradini, trosse di analisi e manutenzione, asta telescopica da 5 m, tubo galleggiante da 12 m | € 1.743,00 | € 1.740,00 |

| | | |
|---------------|--------------------|--------------------|
| TOTALE | € 18.317,00 | € 17.716,00 |
|---------------|--------------------|--------------------|

ACCESSORI OPTIONAL (pagina 82)

Sterilizzatori a sale, sistemi di riscaldamento, pulitori automatici, coperture isotermitiche, coperture invernali.

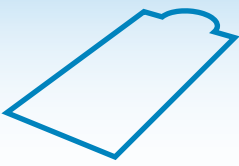

| FORMA | TIPOLOGIA | DIMENSIONI | | | | | |
|---|----------------|-----------------------|-----------------------|---------------------|------------------------------------|-----------------------|--------------------------------|
| | | Lunghezza <i>m</i> | Larghezza <i>m</i> | Altezza <i>m</i> | Superficie <i>m²</i> | Perimetro <i>m</i> | Volume <i>m³</i> |
|  Rettangolare scala 1,5 m | SKIMMER | 12+1,5 | 6 | 1,5 | 77 | 38 | 103 |

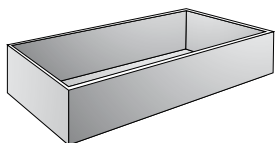

| STRUTTURA | STEEL | POOLBLOCK |
|---|------------|------------|
| KIT STEEL pareti in acciaio zincato | € 8.861,00 | |
| KIT POOLBLOCK pareti in casseri modulari in EPS | | € 5.632,00 |



| IMPERMEABILIZZAZIONE | STEEL | POOLBLOCK |
|--|------------|------------|
| Rivestimento in PVC armato ALKORPLAN spessore 1,5 mm, completo di profili di fissaggio, sigillante liquido e antisdrucciolo per gradini. | € 4.534,00 | € 4.937,00 |



| IMPIANTO DI CIRCOLAZIONE | STEEL | POOLBLOCK |
|---|------------|------------|
| n. 3 skimmer, n. 4 bocchette di mandata a parete, n. 1 scarico di fondo, 150 m tubazione BARRIERFLEX CDS + raccordi | | |
| KIT ST | € 1.530,00 | |
| KIT LX | | € 1.722,00 |



| IMPIANTO DI FILTRAZIONE | STEEL | POOLBLOCK |
|--|------------|------------|
| locale tecnico Twin Cover assemblato da 22 m ³ /h. Completo di quarzite, quadro elettrico e kit di collettori, raccordi e valvole | € 4.026,00 | € 4.026,00 |



| ACCESSORI A CORREDO | STEEL | POOLBLOCK |
|--|------------|------------|
| kit bordi perimetrali in graniglia di marmo e cemento bianco, scala inox 4 gradini, trosse di analisi e manutenzione, asta telescopica da 5 m, tubo galleggiante da 12 m | € 1.743,00 | € 1.765,00 |

| | | |
|---------------|--------------------|--------------------|
| TOTALE | € 20.694,00 | € 18.082,00 |
|---------------|--------------------|--------------------|

ACCESSORI OPTIONAL (pagina 82)

Sterilizzatori a sale, sistemi di riscaldamento, pulitori automatici, coperture isotermitiche, coperture invernali.



KENYA SERIES





KENYA 50

| FORMA | TIPOLOGIA | DIMENSIONI | | | | | |
|---|----------------|----------------|----------------|------------------------|------------------------------|----------------|--------------------------|
| | | Lunghezza m | Larghezza m | Altezza m | Superficie m ² | Perimetro m | Volume m ³ |
|  Rettangolare scala 2 m | SKIMMER | 12+2 | 6 | 1,2 + TRAMOGGIA | 80 | 39 | 101 |

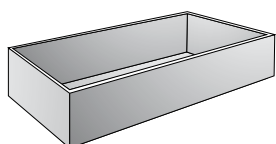

| STRUTTURA | STEEL | POOLBLOCK |
|---|------------|------------|
| KIT STEEL pareti in acciaio zincato | € 6.572,00 | |
| KIT POOLBLOCK pareti in casseri modulari in EPS | | € 4.994,00 |



| IMPERMEABILIZZAZIONE | STEEL | POOLBLOCK |
|---|------------|------------|
| Rivestimento in PVC armato ALKORPLAN spessore 1,5 mm, completo di profili di fissaggio, sigillante liquido e antisdrucchiolo per gradini. | € 5.654,00 | € 6.057,00 |



| IMPIANTO DI CIRCOLAZIONE | STEEL | POOLBLOCK |
|---|------------|------------|
| n. 3 skimmer, n. 4 bocchette di mandata a parete, n. 1 scarico di fondo, 150 m tubazione BARRIERFLEX CDS + raccordi | | |
| KIT ST | € 1.530,00 | |
| KIT LX | | € 1.722,00 |



| IMPIANTO DI FILTRAZIONE | STEEL | POOLBLOCK |
|--|------------|------------|
| locale tecnico Twin Cover assemblato da 22 m ³ /h. Completo di quarzite, quadro elettrico e kit di collettori, raccordi e valvole | € 4.026,00 | € 4.026,00 |



| ACCESSORI A CORREDO | STEEL | POOLBLOCK |
|--|------------|------------|
| kit bordi perimetrali in graniglia di marmo e cemento bianco, scala inox 3 gradini, trosse di analisi e manutenzione, asta telescopica da 5 m, tubo galleggiante da 12 m | € 1.770,00 | € 1.767,00 |

| | | |
|---------------|--------------------|--------------------|
| TOTALE | € 19.552,00 | € 18.566,00 |
|---------------|--------------------|--------------------|

ACCESSORI OPTIONAL (pagina 82)

Sterilizzatori a sale, sistemi di riscaldamento, pulitori automatici, coperture isotermitiche, coperture invernali.



| FORMA | TIPOLOGIA | DIMENSIONI | | | | | |
|---|----------------|-----------------------|-----------------------|---------------------|------------------------------------|-----------------------|--------------------------------|
| | | Lunghezza <i>m</i> | Larghezza <i>m</i> | Altezza <i>m</i> | Superficie <i>m²</i> | Perimetro <i>m</i> | Volume <i>m³</i> |
|  Rettangolare scala 2 m | SKIMMER | 12+2 | 6 | 1,5 | 80 | 39 | 108 |

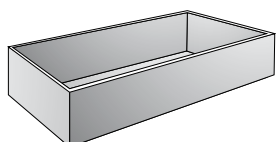

| STRUTTURA | STEEL | POOLBLOCK |
|---|------------|------------|
| KIT STEEL pareti in acciaio zincato | € 8.930,00 | |
| KIT POOLBLOCK pareti in casseri modulari in EPS | | € 5.700,00 |



| IMPERMEABILIZZAZIONE | STEEL | POOLBLOCK |
|---|------------|------------|
| Rivestimento in PVC armato ALKORPLAN spessore 1,5 mm, completo di profili di fissaggio, sigillante liquido e antisdrucchiolo per gradini. | € 5.277,00 | € 5.680,00 |



| IMPIANTO DI CIRCOLAZIONE | STEEL | POOLBLOCK |
|---|------------|------------|
| n. 3 skimmer, n. 4 bocchette di mandata a parete, n. 1 scarico di fondo, 150 m tubazione BARRIERFLEX CDS + raccordi | | |
| KIT ST | € 1.530,00 | |
| KIT LX | | € 1.722,00 |



| IMPIANTO DI FILTRAZIONE | STEEL | POOLBLOCK |
|--|------------|------------|
| locale tecnico Twin Cover assemblato da 22 m ³ /h. Completo di quarzite, quadro elettrico e kit di collettori, raccordi e valvole | € 4.026,00 | € 4.026,00 |



| ACCESSORI A CORREDO | STEEL | POOLBLOCK |
|---|------------|------------|
| kit bordi perimetrali in graniglia di marmo e cemento bianco, scala inox 4 gradini, trousse di analisi e manutenzione, asta telescopica da 5 m, tubo galleggiante da 12 m | € 1.794,00 | € 1.792,00 |

| | | |
|---------------|--------------------|--------------------|
| TOTALE | € 21.557,00 | € 18.920,00 |
|---------------|--------------------|--------------------|

ACCESSORI OPTIONAL (pagina 82)

Sterilizzatori a sale, sistemi di riscaldamento, pulitori automatici, coperture isotermitiche, coperture invernali.



KENYA 70

| FORMA | TIPOLOGIA | DIMENSIONI | | | | | |
|---|----------------|----------------|----------------|-----------------|------------------------------|----------------|--------------------------|
| | | Lunghezza m | Larghezza m | Altezza m | Superficie m ² | Perimetro m | Volume m ³ |
|  Rettangolare scala 2 m | SKIMMER | 14+2 | 7 | 1,2 + TRAMOGGIA | 106 | 45 | 135 |

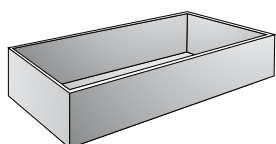

| STRUTTURA | STEEL | POOLBLOCK |
|---|------------|------------|
| KIT STEEL pareti in acciaio zincato | € 7.166,00 | |
| KIT POOLBLOCK pareti in casseri modulari in EPS | | € 5.723,00 |



| IMPERMEABILIZZAZIONE | STEEL | POOLBLOCK |
|---|------------|------------|
| Rivestimento in PVC armato ALKORPLAN spessore 1,5 mm, completo di profili di fissaggio, sigillante liquido e antisdrucchiolo per gradini. | € 6.343,00 | € 6.802,00 |



| IMPIANTO DI CIRCOLAZIONE | STEEL | POOLBLOCK |
|---|------------|------------|
| n. 3 skimmer, n. 4 bocchette di mandata a parete, n. 1 scarico di fondo, 200 m tubazione BARRIERFLEX CDS + raccordi | | |
| KIT ST | € 1.951,00 | |
| KIT LX | | € 2.142,00 |



| IMPIANTO DI FILTRAZIONE | STEEL | POOLBLOCK |
|--|------------|------------|
| locale tecnico Twin Cover assemblato da 33 m ³ /h. Completo di quarzite, quadro elettrico e kit di collettori, raccordi e valvole | € 4.788,00 | € 4.788,00 |



| ACCESSORI A CORREDO | STEEL | POOLBLOCK |
|---|------------|------------|
| kit bordi perimetrali in graniglia di marmo e cemento bianco, scala inox 3 gradini, trousse di analisi e manutenzione, asta telescopica da 5 m, tubo galleggiante da 15 m | € 1.989,00 | € 1.986,00 |

| | | |
|---------------|--------------------|--------------------|
| TOTALE | € 22.237,00 | € 21.441,00 |
|---------------|--------------------|--------------------|

ACCESSORI OPTIONAL (pagina 82)

Sterilizzatori a sale, sistemi di riscaldamento, pulitori automatici, coperture isotermitiche, coperture invernali.



| FORMA | TIPOLOGIA | DIMENSIONI | | | | | |
|---|----------------|-----------------------|-----------------------|---------------------|------------------------------------|-----------------------|--------------------------------|
| | | Lunghezza <i>m</i> | Larghezza <i>m</i> | Altezza <i>m</i> | Superficie <i>m²</i> | Perimetro <i>m</i> | Volume <i>m³</i> |
|  Rettangolare scala 2 m | SKIMMER | 14+2 | 7 | 1,5 | 106 | 45 | 143 |

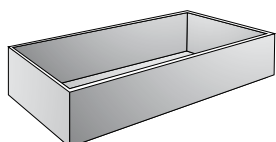

| STRUTTURA | STEEL | POOLBLOCK |
|---|-------------|------------|
| KIT STEEL pareti in acciaio zincato | € 10.257,00 | |
| KIT POOLBLOCK pareti in casseri modulari in EPS | | € 6.627,00 |



| IMPERMEABILIZZAZIONE | STEEL | POOLBLOCK |
|---|------------|------------|
| Rivestimento in PVC armato ALKORPLAN spessore 1,5 mm, completo di profili di fissaggio, sigillante liquido e antisdrucchiolo per gradini. | € 5.967,00 | € 6.426,00 |



| IMPIANTO DI CIRCOLAZIONE | STEEL | POOLBLOCK |
|---|------------|------------|
| n. 3 skimmer, n. 4 bocchette di mandata a parete, n. 1 scarico di fondo, 200 m tubazione BARRIERFLEX CDS + raccordi | | |
| KIT ST | € 1.949,00 | |
| KIT LX | | € 2.142,00 |



| IMPIANTO DI FILTRAZIONE | STEEL | POOLBLOCK |
|--|------------|------------|
| locale tecnico Twin Cover assemblato da 33 m ³ /h. Completo di quarzite, quadro elettrico e kit di collettori, raccordi e valvole | € 5.142,00 | € 5.142,00 |



| ACCESSORI A CORREDO | STEEL | POOLBLOCK |
|--|------------|------------|
| kit bordi perimetrali in graniglia di marmo e cemento bianco, scala inox 4 gradini, trosse di analisi e manutenzione, asta telescopica da 5 m, tubo galleggiante da 15 m | € 1.989,00 | € 2.011,00 |

| | | |
|---------------|--------------------|--------------------|
| TOTALE | € 25.304,00 | € 22.348,00 |
|---------------|--------------------|--------------------|

ACCESSORI OPTIONAL (pagina 82)

Sterilizzatori a sale, sistemi di riscaldamento, pulitori automatici, coperture isotermitiche, coperture invernali.



BAHIA SERIES



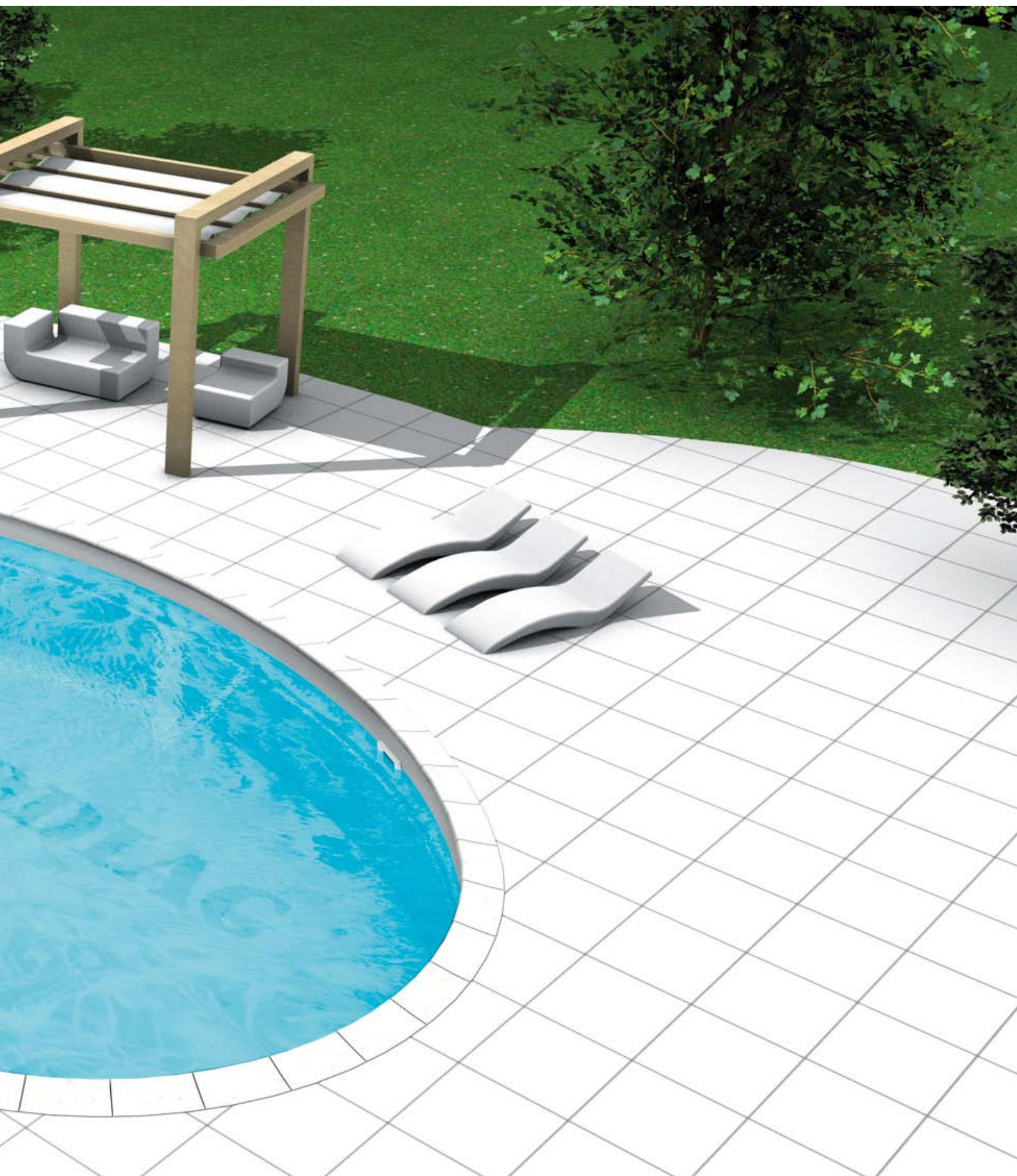

BAHIA 10

| FORMA | TIPOLOGIA | DIMENSIONI | | | | | |
|---|-----------|-----------------------|-----------------------|---------------------|------------------------------------|-----------------------|--------------------------------|
| | | Lunghezza <i>m</i> | Larghezza <i>m</i> | Altezza <i>m</i> | Superficie <i>m²</i> | Perimetro <i>m</i> | Volume <i>m³</i> |
|  Curvilinea | SKIMMER | 8 | 4,7 | 1,2 + TRAMOGGIA | 26 | 21 | 32 |

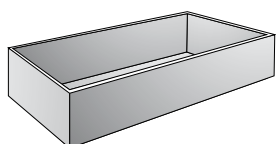

| STRUTTURA | STEEL | POOLBLOCK |
|---|------------|------------|
| KIT STEEL pareti in acciaio zincato | € 3.898,00 | |
| KIT POOLBLOCK pareti in casseri modulari in EPS | | € 3.908,00 |



| IMPERMEABILIZZAZIONE | STEEL | POOLBLOCK |
|---|------------|------------|
| rivestimento in PVC armato ALKORPLAN spessore 1,5 mm, completo di profili di fissaggio e sigillante liquido | € 2.737,00 | € 2.902,00 |



| IMPIANTO DI CIRCOLAZIONE | STEEL | POOLBLOCK |
|---|------------|------------|
| n. 2 skimmer, n. 2 bocchette di mandata a parete, n. 1 scarico di fondo, 100 m tubazione BARRIERFLEX CDS + raccordi | | |
| KIT ST | € 1.013,00 | |
| KIT LX | | € 1.134,00 |



| IMPIANTO DI FILTRAZIONE | STEEL | POOLBLOCK |
|--|------------|------------|
| locale tecnico Forest assemblato da 10 m ³ /h. Completo di quarzite, quadro elettrico e kit di collettori, raccordi e valvole | € 2.384,00 | € 2.384,00 |



| ACCESSORI A CORREDO | STEEL | POOLBLOCK |
|---|------------|------------|
| kit bordi perimetrali in graniglia di marmo e cemento bianco, scala inox 3 gradini, trosse di analisi e manutenzione, asta telescopica da 5 m, tubo galleggiante da 9 m | € 1.306,00 | € 1.304,00 |

| | | |
|---------------|--------------------|--------------------|
| TOTALE | € 11.338,00 | € 11.632,00 |
|---------------|--------------------|--------------------|

ACCESSORI OPTIONAL (pagina 82)

Sterilizzatori a sale, sistemi di riscaldamento, pulitori automatici, coperture isotermitiche, coperture invernali.



| FORMA | TIPOLOGIA | DIMENSIONI | | | | | |
|---|----------------|-----------------------|-----------------------|---------------------|------------------------------------|-----------------------|--------------------------------|
| | | Lunghezza <i>m</i> | Larghezza <i>m</i> | Altezza <i>m</i> | Superficie <i>m²</i> | Perimetro <i>m</i> | Volume <i>m³</i> |
|  Curvilinea | | | | | | | |
| | SKIMMER | 8 | 4,7 | 1,5 | 26 | 21 | 35 |

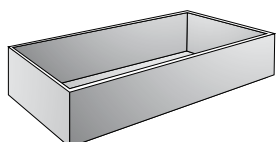

| STRUTTURA | STEEL | POOLBLOCK |
|---|------------|------------|
| KIT STEEL pareti in acciaio zincato | € 4.449,00 | |
| KIT POOLBLOCK pareti in casseri modulari in EPS | | € 4.624,00 |



| IMPERMEABILIZZAZIONE | STEEL | POOLBLOCK |
|---|------------|------------|
| rivestimento in PVC armato ALKORPLAN spessore 1,5 mm, completo di profili di fissaggio e sigillante liquido | € 2.360,00 | € 2.525,00 |



| IMPIANTO DI CIRCOLAZIONE | STEEL | POOLBLOCK |
|---|------------|------------|
| n. 2 skimmer, n. 2 bocchette di mandata a parete, n. 1 scarico di fondo, 100 m tubazione BARRIERFLEX CDS + raccordi | | |
| KIT ST | € 1.013,00 | |
| KIT LX | | € 1.134,00 |



| IMPIANTO DI FILTRAZIONE | STEEL | POOLBLOCK |
|--|------------|------------|
| locale tecnico Forest assemblato da 10 m ³ /h. Completo di quarzite, quadro elettrico e kit di collettori, raccordi e valvole | € 2.384,00 | € 2.384,00 |



| ACCESSORI A CORREDO | STEEL | POOLBLOCK |
|--|------------|------------|
| kit bordi perimetrali in graniglia di marmo e cemento bianco, scala inox 4 gradini, trousse di analisi e manutenzione, asta telescopica da 5 m, tubo galleggiante da 9 m | € 1.413,00 | € 1.328,00 |

| | | |
|---------------|--------------------|--------------------|
| TOTALE | € 11.619,00 | € 11.995,00 |
|---------------|--------------------|--------------------|

ACCESSORI OPTIONAL (pagina 82)

Sterilizzatori a sale, sistemi di riscaldamento, pulitori automatici, coperture isotermitiche, coperture invernali.



BAHIA 30

| FORMA | TIPOLOGIA | DIMENSIONI | | | | | |
|---|-----------|-----------------------|-----------------------|---------------------|------------------------------------|-----------------------|--------------------------------|
| | | Lunghezza <i>m</i> | Larghezza <i>m</i> | Altezza <i>m</i> | Superficie <i>m²</i> | Perimetro <i>m</i> | Volume <i>m³</i> |
|  Curvilinea | SKIMMER | 10 | 5,4 | 1,2 + TRAMOGGIA | 40 | 26 | 46 |

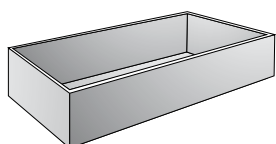

| STRUTTURA | STEEL | POOLBLOCK |
|---|------------|------------|
| KIT STEEL pareti in acciaio zincato | € 4.930,00 | |
| KIT POOLBLOCK pareti in casseri modulari in EPS | | € 5.509,00 |



| IMPERMEABILIZZAZIONE | STEEL | POOLBLOCK |
|---|------------|------------|
| rivestimento in PVC armato ALKORPLAN spessore 1,5 mm, completo di profili di fissaggio e sigillante liquido | € 3.618,00 | € 3.842,00 |



| IMPIANTO DI CIRCOLAZIONE | STEEL | POOLBLOCK |
|---|------------|------------|
| n. 2 skimmer, n. 2 bocchette di mandata a parete, n. 1 scarico di fondo, 100 m tubazione BARRIERFLEX CDS + raccordi | | |
| KIT ST | € 1.013,00 | |
| KIT LX | | € 1.134,00 |



| IMPIANTO DI FILTRAZIONE | STEEL | POOLBLOCK |
|--|------------|------------|
| locale tecnico Forest assemblato da 15 m ³ /h. Completo di quarzite, quadro elettrico e kit di collettori, raccordi e valvole | € 2.554,00 | € 2.554,00 |



| ACCESSORI A CORREDO | STEEL | POOLBLOCK |
|---|------------|------------|
| kit bordi perimetrali in graniglia di marmo e cemento bianco, scala inox 3 gradini, trousse di analisi e manutenzione, asta telescopica da 5 m, tubo galleggiante da 12 m | € 1.519,00 | € 1.516,00 |

| | | |
|---------------|--------------------|--------------------|
| TOTALE | € 13.634,00 | € 14.555,00 |
|---------------|--------------------|--------------------|

ACCESSORI OPTIONAL (pagina 82)

Sterilizzatori a sale, sistemi di riscaldamento, pulitori automatici, coperture isotermitiche, coperture invernali.



BAHIA 40

| FORMA | TIPOLOGIA | DIMENSIONI | | | | | |
|---|----------------|-----------------------|-----------------------|---------------------|------------------------------------|-----------------------|--------------------------------|
| | | Lunghezza <i>m</i> | Larghezza <i>m</i> | Altezza <i>m</i> | Superficie <i>m²</i> | Perimetro <i>m</i> | Volume <i>m³</i> |
|  Curvilinea | | | | | | | |
| | SKIMMER | 10 | 5,4 | 1,5 | 40 | 26 | 54 |

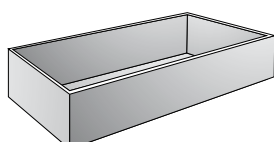

| STRUTTURA | STEEL | POOLBLOCK |
|---|------------|------------|
| KIT STEEL pareti in acciaio zincato | € 5.706,00 | |
| KIT POOLBLOCK pareti in casseri modulari in EPS | | € 5.711,00 |



| IMPERMEABILIZZAZIONE | STEEL | POOLBLOCK |
|---|------------|------------|
| rivestimento in PVC armato ALKORPLAN spessore 1,5 mm, completo di profili di fissaggio e sigillante liquido | € 2.940,00 | € 3.195,00 |



| IMPIANTO DI CIRCOLAZIONE | STEEL | POOLBLOCK |
|---|------------|------------|
| n. 2 skimmer, n. 2 bocchette di mandata a parete, n. 1 scarico di fondo, 100 m tubazione BARRIERFLEX CDS + raccordi | | |
| KIT ST | € 1.013,00 | |
| KIT LX | | € 1.134,00 |



| IMPIANTO DI FILTRAZIONE | STEEL | POOLBLOCK |
|--|------------|------------|
| locale tecnico Forest assemblato da 15 m ³ /h. Completo di quarzite, quadro elettrico e kit di collettori, raccordi e valvole | € 2.554,00 | € 2.554,00 |



| ACCESSORI A CORREDO | STEEL | POOLBLOCK |
|---|------------|------------|
| kit bordi perimetrali in graniglia di marmo e cemento bianco, scala inox 4 gradini, trousse di analisi e manutenzione, asta telescopica da 5 m, tubo galleggiante da 12 m | € 1.544,00 | € 1.541,00 |

| | | |
|---------------|--------------------|--------------------|
| TOTALE | € 13.757,00 | € 14.135,00 |
|---------------|--------------------|--------------------|

ACCESSORI OPTIONAL (pagina 82)

Sterilizzatori a sale, sistemi di riscaldamento, pulitori automatici, coperture isotermitiche, coperture invernali.



BAHIA 50

| FORMA | TIPOLOGIA | DIMENSIONI | | | | | |
|---|----------------|-----------------------|-----------------------|------------------------|------------------------------------|-----------------------|--------------------------------|
| | | Lunghezza <i>m</i> | Larghezza <i>m</i> | Altezza <i>m</i> | Superficie <i>m²</i> | Perimetro <i>m</i> | Volume <i>m³</i> |
|  Curvilinea | | | | | | | |
| | SKIMMER | 12 | 7 | 1,2 + TRAMOGGIA | 58 | 31 | 71 |

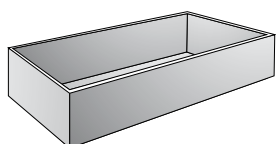

| STRUTTURA | STEEL | POOLBLOCK |
|---|------------|------------|
| KIT STEEL pareti in acciaio zincato | € 5.838,00 | |
| KIT POOLBLOCK pareti in casseri modulari in EPS | | € 5.824,00 |



| IMPERMEABILIZZAZIONE | STEEL | POOLBLOCK |
|---|------------|------------|
| rivestimento in PVC armato ALKORPLAN spessore 1,5 mm, completo di profili di fissaggio e sigillante liquido | € 4.942,00 | € 5.223,00 |



| IMPIANTO DI CIRCOLAZIONE | STEEL | POOLBLOCK |
|---|------------|------------|
| n. 2 skimmer, n. 2 bocchette di mandata a parete, n. 1 scarico di fondo, 100 m tubazione BARRIERFLEX CDS + raccordi | | |
| KIT ST | € 1.013,00 | |
| KIT LX | | € 1.134,00 |



| IMPIANTO DI FILTRAZIONE | STEEL | POOLBLOCK |
|--|------------|------------|
| locale tecnico Twin Cover assemblato da 22 m ³ /h. Completo di quarzite, quadro elettrico e kit di collettori, raccordi e valvole | € 3.825,00 | € 3.825,00 |



| ACCESSORI A CORREDO | STEEL | POOLBLOCK |
|---|------------|------------|
| kit bordi perimetrali in graniglia di marmo e cemento bianco, scala inox 3 gradini, trousse di analisi e manutenzione, asta telescopica da 5 m, tubo galleggiante da 12 m | € 1.724,00 | € 1.722,00 |

| | | |
|---------------|--------------------|--------------------|
| TOTALE | € 17.342,00 | € 17.728,00 |
|---------------|--------------------|--------------------|

ACCESSORI OPTIONAL (pagina 82)

Sterilizzatori a sale, sistemi di riscaldamento, pulitori automatici, coperture isotermitiche, coperture invernali.



BAHIA 60

| FORMA | TIPOLOGIA | DIMENSIONI | | | | | |
|---|-----------|-----------------------|-----------------------|---------------------|------------------------------------|-----------------------|--------------------------------|
| | | Lunghezza <i>m</i> | Larghezza <i>m</i> | Altezza <i>m</i> | Superficie <i>m²</i> | Perimetro <i>m</i> | Volume <i>m³</i> |
|  Curvilinea | SKIMMER | 12 | 7 | 1,5 | 58 | 31 | 78 |

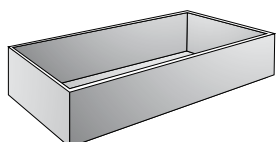

| STRUTTURA | STEEL | POOLBLOCK |
|---|------------|------------|
| KIT STEEL pareti in acciaio zincato | € 6.911,00 | |
| KIT POOLBLOCK pareti in casseri modulari in EPS | | € 6.847,00 |



| IMPERMEABILIZZAZIONE | STEEL | POOLBLOCK |
|---|------------|------------|
| rivestimento in PVC armato ALKORPLAN spessore 1,5 mm, completo di profili di fissaggio e sigillante liquido | € 4.517,00 | € 4.786,00 |



| IMPIANTO DI CIRCOLAZIONE | STEEL | POOLBLOCK |
|---|------------|------------|
| n. 2 skimmer, n. 2 bocchette di mandata a parete, n. 1 scarico di fondo, 100 m tubazione BARRIERFLEX CDS + raccordi | | |
| KIT ST | € 1.013,00 | |
| KIT LX | | € 1.134,00 |



| IMPIANTO DI FILTRAZIONE | STEEL | POOLBLOCK |
|--|------------|------------|
| locale tecnico Twin Cover assemblato da 22 m ³ /h. Completo di quarzite, quadro elettrico e kit di collettori, raccordi e valvole | € 3.825,00 | € 3.825,00 |



| ACCESSORI A CORREDO | STEEL | POOLBLOCK |
|---|------------|------------|
| kit bordi perimetrali in graniglia di marmo e cemento bianco, scala inox 4 gradini, trousse di analisi e manutenzione, asta telescopica da 5 m, tubo galleggiante da 12 m | € 1.749,00 | € 1.746,00 |

| | | |
|---------------|--------------------|--------------------|
| TOTALE | € 18.015,00 | € 18.338,00 |
|---------------|--------------------|--------------------|

ACCESSORI OPTIONAL (pagina 82)

Sterilizzatori a sale, sistemi di riscaldamento, pulitori automatici, coperture isotermitiche, coperture invernali.



SAFARI SERIES

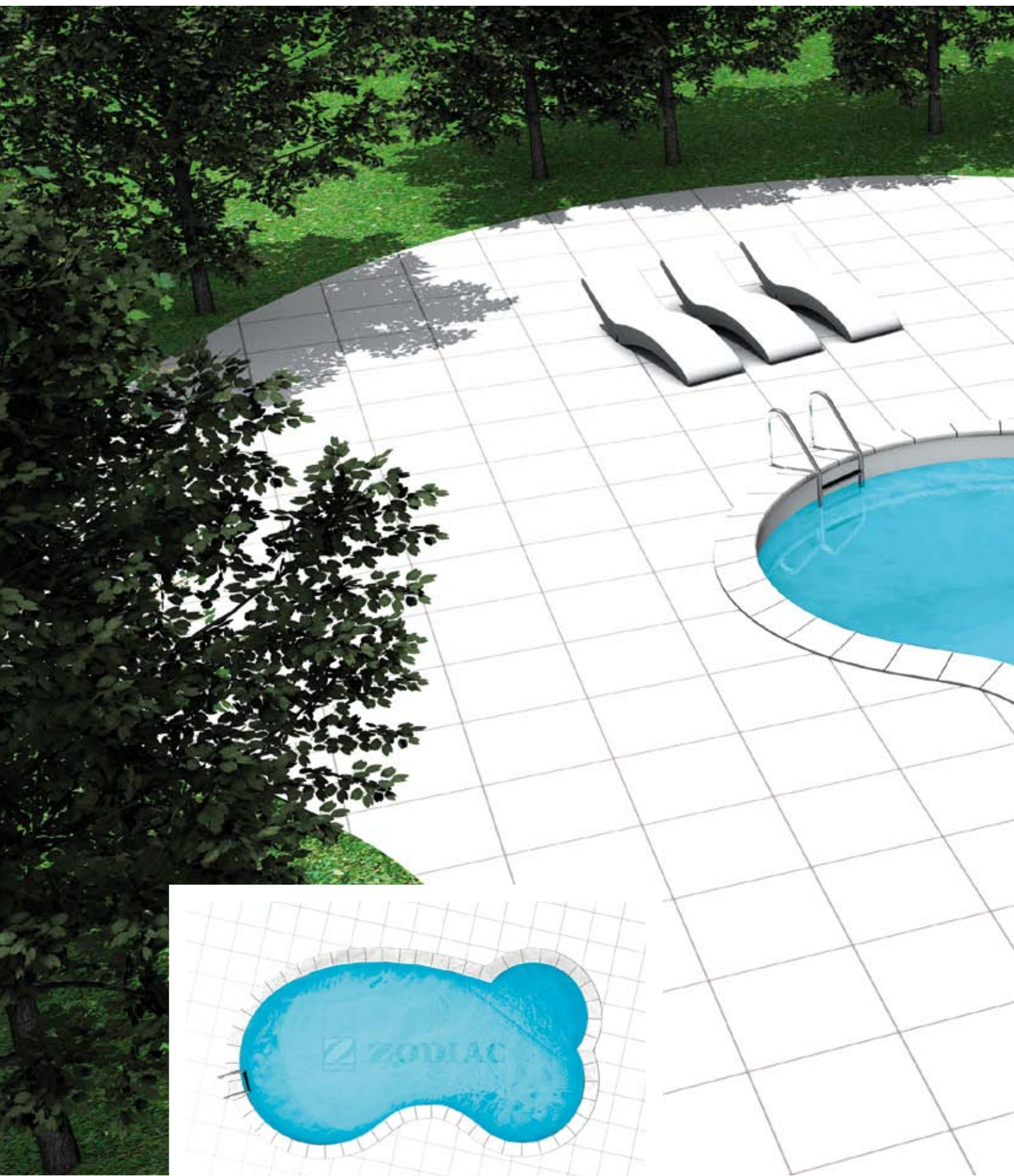



SAFARI 10

| FORMA | TIPOLOGIA | DIMENSIONI | | | | | |
|--|-----------|----------------|----------------|-----------------|------------------------------|----------------|--------------------------|
| | | Lunghezza m | Larghezza m | Altezza m | Superficie m ² | Perimetro m | Volume m ³ |
|  Curvilinea scala r 1,25 m | SKIMMER | 8 | 4,7 | 1,2 + TRAMOGGIA | 29 | 22 | 34 |

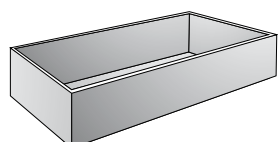

| STRUTTURA | STEEL | POOLBLOCK |
|---|------------|------------|
| KIT STEEL pareti in acciaio zincato | € 4.408,00 | |
| KIT POOLBLOCK pareti in casseri modulari in EPS | | € 4.290,00 |



| IMPERMEABILIZZAZIONE | STEEL | POOLBLOCK |
|---|------------|------------|
| rivestimento in PVC armato ALKORPLAN spessore 1,5 mm, completo di profili di fissaggio e sigillante liquido | € 2.993,00 | € 2.929,00 |



| IMPIANTO DI CIRCOLAZIONE | STEEL | POOLBLOCK |
|---|------------|------------|
| n. 2 skimmer, n. 3 bocchette di mandata a parete, n. 1 scarico di fondo, 100 m tubazione BARRIERFLEX CDS + raccordi | | |
| KIT ST | € 1.046,00 | |
| KIT LX | | € 1.182,00 |



| IMPIANTO DI FILTRAZIONE | STEEL | POOLBLOCK |
|--|------------|------------|
| locale tecnico Forest assemblato da 10 m ³ /h. Completo di quarzite, quadro elettrico e kit di collettori, raccordi e valvole | € 2.384,00 | € 2.384,00 |



| ACCESSORI A CORREDO | STEEL | POOLBLOCK |
|--|------------|------------|
| kit bordi perimetrali in graniglia di marmo e cemento bianco, scala inox 3 gradini, trousse di analisi e manutenzione, asta telescopica da 5 m, tubo galleggiante da 9 m | € 1.429,00 | € 1.460,00 |

| | | |
|---------------|--------------------|--------------------|
| TOTALE | € 12.260,00 | € 12.245,00 |
|---------------|--------------------|--------------------|

ACCESSORI OPTIONAL (pagina 82)

Sterilizzatori a sale, sistemi di riscaldamento, pulitori automatici, coperture isotermitiche, coperture invernali.



| FORMA | TIPOLOGIA | DIMENSIONI | | | | | |
|--|----------------|-----------------------|-----------------------|---------------------|------------------------------------|-----------------------|--------------------------------|
| | | Lunghezza <i>m</i> | Larghezza <i>m</i> | Altezza <i>m</i> | Superficie <i>m²</i> | Perimetro <i>m</i> | Volume <i>m³</i> |
|  Curvilinea scala r 1,25 m | SKIMMER | 8 | 4,7 | 1,5 | 29 | 22 | 39 |

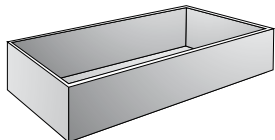

| STRUTTURA | STEEL | POOLBLOCK |
|---|------------|------------|
| KIT STEEL pareti in acciaio zincato | € 4.938,00 | |
| KIT POOLBLOCK pareti in casseri modulari in EPS | | € 5.054,00 |



| IMPERMEABILIZZAZIONE | STEEL | POOLBLOCK |
|---|------------|------------|
| rivestimento in PVC armato ALKORPLAN spessore 1,5 mm, completo di profili di fissaggio e sigillante liquido | € 2.616,00 | € 2.808,00 |



| IMPIANTO DI CIRCOLAZIONE | STEEL | POOLBLOCK |
|---|------------|------------|
| n. 2 skimmer, n. 3 bocchette di mandata a parete, n. 1 scarico di fondo, 100 m tubazione BARRIERFLEX CDS + raccordi | | |
| KIT ST | € 1.046,00 | |
| KIT LX | | € 1.182,00 |



| IMPIANTO DI FILTRAZIONE | STEEL | POOLBLOCK |
|--|------------|------------|
| locale tecnico Forest assemblato da 10 m ³ /h. Completo di quarzite, quadro elettrico e kit di collettori, raccordi e valvole | € 2.384,00 | € 2.384,00 |



| ACCESSORI A CORREDO | STEEL | POOLBLOCK |
|--|------------|------------|
| kit bordi perimetrali in graniglia di marmo e cemento bianco, scala inox 4 gradini, trousse di analisi e manutenzione, asta telescopica da 5 m, tubo galleggiante da 9 m | € 1.454,00 | € 1.485,00 |

| | | |
|---------------|--------------------|--------------------|
| TOTALE | € 12.438,00 | € 12.913,00 |
|---------------|--------------------|--------------------|

ACCESSORI OPTIONAL (pagina 82)

Sterilizzatori a sale, sistemi di riscaldamento, pulitori automatici, coperture isoterme, coperture invernali.



SAFARI 30

| FORMA | TIPOLOGIA | DIMENSIONI | | | | | |
|--|----------------|-----------------------|-----------------------|------------------------|------------------------------------|-----------------------|--------------------------------|
| | | Lunghezza <i>m</i> | Larghezza <i>m</i> | Altezza <i>m</i> | Superficie <i>m²</i> | Perimetro <i>m</i> | Volume <i>m³</i> |
|  Curvilinea scala r 1,25 m | SKIMMER | 10 | 5,4 | 1,2 + TRAMOGGIA | 43 | 28 | 54 |

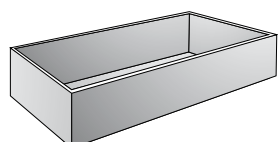

| STRUTTURA | STEEL | POOLBLOCK |
|---|------------|------------|
| KIT STEEL pareti in acciaio zincato | € 5.429,00 | |
| KIT POOLBLOCK pareti in casseri modulari in EPS | | € 5.354,00 |



| IMPERMEABILIZZAZIONE | STEEL | POOLBLOCK |
|---|------------|------------|
| rivestimento in PVC armato ALKORPLAN spessore 1,5 mm, completo di profili di fissaggio e sigillante liquido | € 3.874,00 | € 4.129,00 |



| IMPIANTO DI CIRCOLAZIONE | STEEL | POOLBLOCK |
|---|------------|------------|
| n. 2 skimmer, n. 3 bocchette di mandata a parete, n. 1 scarico di fondo, 100 m tubazione BARRIERFLEX CDS + raccordi | | |
| KIT ST | € 1.041,00 | |
| KIT LX | | € 1.182,00 |



| IMPIANTO DI FILTRAZIONE | STEEL | POOLBLOCK |
|--|------------|------------|
| locale tecnico Forest assemblato da 15 m ³ /h. Completo di quarzite, quadro elettrico e kit di collettori, raccordi e valvole | € 2.554,00 | € 2.554,00 |



| ACCESSORI A CORREDO | STEEL | POOLBLOCK |
|--|------------|------------|
| kit bordi perimetrali in graniglia di marmo e cemento bianco, scala inox 3 gradini, trousse di analisi e manutenzione, asta telescopica da 5 m, tubo galleggiante da 9 m | € 1.653,00 | € 1.685,00 |

| | | |
|---------------|--------------------|--------------------|
| TOTALE | € 14.551,00 | € 14.904,00 |
|---------------|--------------------|--------------------|

ACCESSORI OPTIONAL (pagina 82)

Sterilizzatori a sale, sistemi di riscaldamento, pulitori automatici, coperture isotermitiche, coperture invernali.



| FORMA | TIPOLOGIA | DIMENSIONI | | | | | |
|--|----------------|-----------------------|-----------------------|---------------------|------------------------------------|-----------------------|--------------------------------|
| | | Lunghezza <i>m</i> | Larghezza <i>m</i> | Altezza <i>m</i> | Superficie <i>m²</i> | Perimetro <i>m</i> | Volume <i>m³</i> |
|  Curvilinea scala r 1,25 m | SKIMMER | 10 | 5,4 | 1,5 | 43 | 28 | 59 |

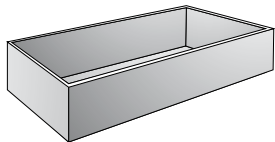

| STRUTTURA | STEEL | POOLBLOCK |
|---|------------|------------|
| KIT STEEL pareti in acciaio zincato | € 6.336,00 | |
| KIT POOLBLOCK pareti in casseri modulari in EPS | | € 6.288,00 |



| IMPERMEABILIZZAZIONE | STEEL | POOLBLOCK |
|---|------------|------------|
| rivestimento in PVC armato ALKORPLAN spessore 1,5 mm, completo di profili di fissaggio e sigillante liquido | € 3.693,00 | € 4.310,00 |



| IMPIANTO DI CIRCOLAZIONE | STEEL | POOLBLOCK |
|---|------------|------------|
| n. 2 skimmer, n. 3 bocchette di mandata a parete, n. 1 scarico di fondo, 100 m tubazione BARRIERFLEX CDS + raccordi | | |
| KIT ST | € 1.041,00 | |
| KIT LX | | € 1.182,00 |



| IMPIANTO DI FILTRAZIONE | STEEL | POOLBLOCK |
|--|------------|------------|
| locale tecnico Forest assemblato da 15 m ³ /h. Completo di quarzite, quadro elettrico e kit di collettori, raccordi e valvole | € 2.554,00 | € 2.554,00 |



| ACCESSORI A CORREDO | STEEL | POOLBLOCK |
|---|------------|------------|
| kit bordi perimetrali in graniglia di marmo e cemento bianco, scala inox 4 gradini, trosse di analisi e manutenzione, asta telescopica da 5 m, tubo galleggiante da 9 m | € 1.678,00 | € 1.709,00 |

| | | |
|---------------|--------------------|--------------------|
| TOTALE | € 15.302,00 | € 16.043,00 |
|---------------|--------------------|--------------------|

ACCESSORI OPTIONAL (pagina 82)

Sterilizzatori a sale, sistemi di riscaldamento, pulitori automatici, coperture isotermitiche, coperture invernali.



NOAH SERIES

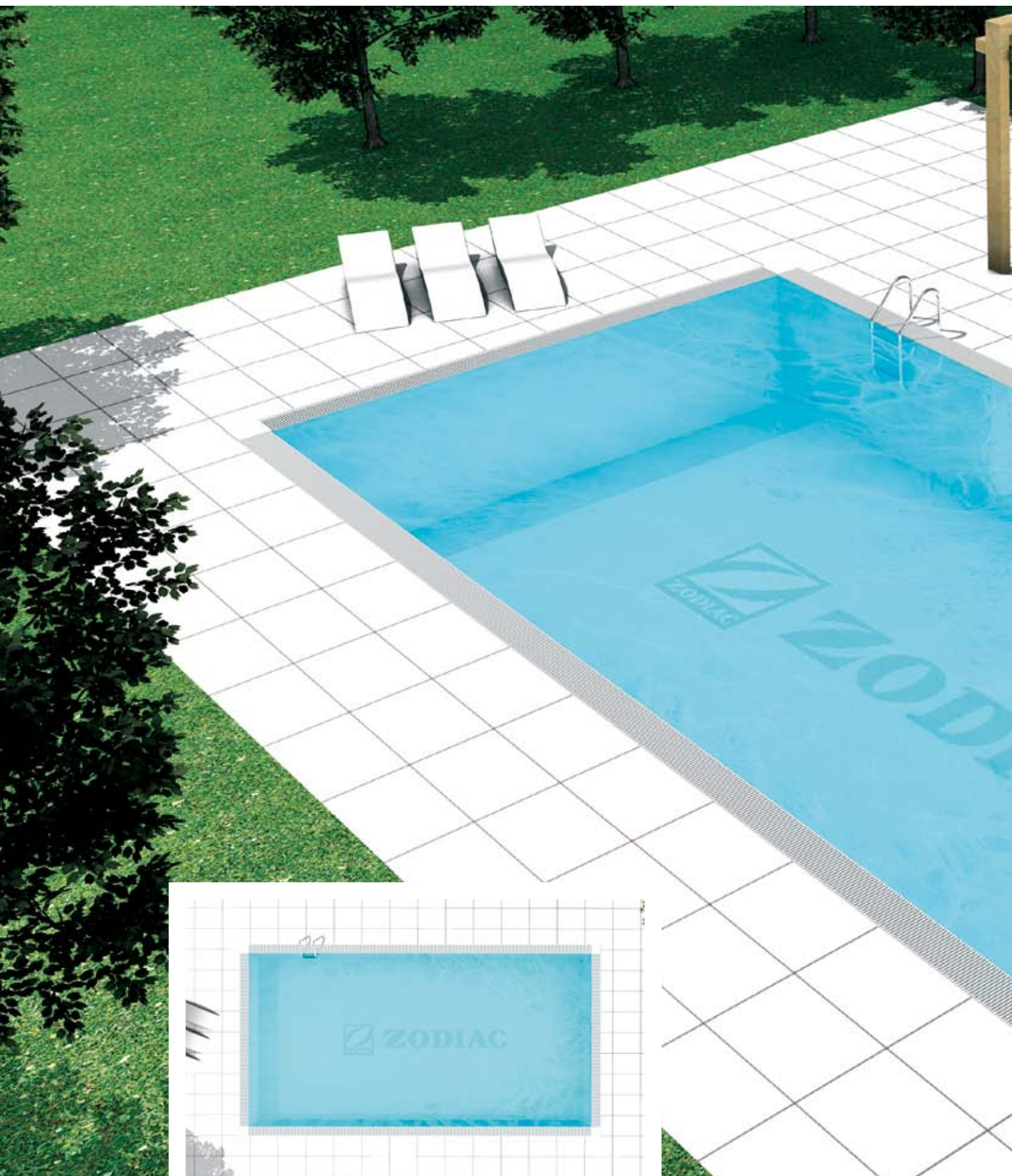



NOAH 10 S

| FORMA | TIPOLOGIA | DIMENSIONI | | | | | |
|---|-----------|-----------------------|-----------------------|---------------------|-------------------------------------|-----------------------|---------------------------------|
| | | Lunghezza <i>m</i> | Larghezza <i>m</i> | Altezza <i>m</i> | Superficie <i>m</i> ² | Perimetro <i>m</i> | Volume <i>m</i> ³ |
|  Rettangolare | SFIORO | 8 | 4 | 1,2 + TRAMOGGIA | 32 | 24 | 50 |

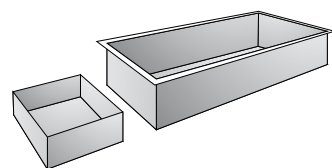

| STRUTTURA | STEEL | POOLBLOCK |
|---|------------|------------|
| KIT STEEL pareti in acciaio zincato | € 3.157,00 | |
| KIT POOLBLOCK pareti in casseri modulari in EPS | | € 3.096,00 |

| BORDO SFIORATORE + KIT VASCA DI COMPENSO | STEEL | POOLBLOCK |
|--|------------|------------|
| bordo sfioratore in acciaio zincato completo di tubazioni in PVC e griglia perimetrale. KIT vasca di compenso con interruttori galleggianti, elettrovalvole, raccorderia | € 6.463,00 | € 7.214,00 |



| IMPERMEABILIZZAZIONE | STEEL | POOLBLOCK |
|---|------------|------------|
| rivestimento in PVC armato ALKORPLAN spessore 1,5 mm, completo di profili di fissaggio e sigillante liquido | € 3.245,00 | € 3.391,00 |



| IMPIANTO DI CIRCOLAZIONE | STEEL | POOLBLOCK |
|--|----------|-----------|
| n. 3 bocchette di mandata a pavimento, n. 1 scarico di fondo, 100 m tubazione BARRIERFLEX CDS + raccordi | | |
| KIT LX | € 980,00 | € 991,00 |



| IMPIANTO DI FILTRAZIONE | STEEL | POOLBLOCK |
|--|------------|------------|
| gruppo filtrante F-HPV da 15 m ³ /H completo di quarzite e quadro elettrico | € 2.035,00 | € 2.035,00 |



| ACCESSORI A CORREDO | STEEL | POOLBLOCK |
|---|----------|-----------|
| scala inox 3 gradini, trosse di analisi e manutenzione, asta telescopica da 5 m, tubo galleggiante da 9 m | € 425,00 | € 425,00 |

| | | |
|---------------|--------------------|--------------------|
| TOTALE | € 16.305,00 | € 17.752,00 |
|---------------|--------------------|--------------------|

ACCESSORI OPTIONAL (pagina 82)

Sterilizzatori a sale, sistemi di riscaldamento, pulitori automatici, coperture isotermitiche, coperture invernali.



| FORMA | TIPOLOGIA | DIMENSIONI | | | | | |
|---|---------------|-----------------------|-----------------------|---------------------|------------------------------------|-----------------------|--------------------------------|
| | | Lunghezza <i>m</i> | Larghezza <i>m</i> | Altezza <i>m</i> | Superficie <i>m²</i> | Perimetro <i>m</i> | Volume <i>m³</i> |
|  Rettangolare | | | | | | | |
| | SFIORO | 8 | 4 | 1,5 | 32 | 24 | 53 |

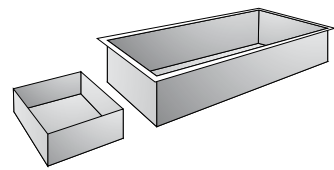

| STRUTTURA | STEEL | POOLBLOCK |
|---|------------|------------|
| KIT STEEL pareti in acciaio zincato | € 4.842,00 | |
| KIT POOLBLOCK pareti in casseri modulari in EPS | | € 3.474,00 |

| BORDO SFIORATORE + KIT VASCA DI COMPENSO | STEEL | POOLBLOCK |
|--|------------|------------|
| bordo sfioratore in acciaio zincato completo di tubazioni in PVC e griglia perimetrale. KIT vasca di compenso con interruttori galleggianti, elettrovalvole, raccorderia | € 6.463,00 | € 7.214,00 |



| IMPERMEABILIZZAZIONE | STEEL | POOLBLOCK |
|---|------------|------------|
| rivestimento in PVC armato ALKORPLAN spessore 1,5 mm, completo di profili di fissaggio e sigillante liquido | € 3.124,00 | € 4.112,00 |



| IMPIANTO DI CIRCOLAZIONE | STEEL | POOLBLOCK |
|--|----------|-----------|
| n. 3 bocchette di mandata a pavimento, n. 1 scarico di fondo, 100 m tubazione BARRIERFLEX CDS + raccordi | | |
| KIT LX | € 980,00 | € 991,00 |



| IMPIANTO DI FILTRAZIONE | STEEL | POOLBLOCK |
|--|------------|------------|
| gruppo filtrante F-HPV da 15 m ³ /H completo di quarzite e quadro elettrico | € 2.035,00 | € 2.035,00 |



| ACCESSORI A CORREDO | STEEL | POOLBLOCK |
|--|----------|-----------|
| scala inox 4 gradini, trousse di analisi e manutenzione, asta telescopica da 5 m, tubo galleggiante da 9 m | € 454,00 | € 454,00 |

| | | |
|---------------|--------------------|--------------------|
| TOTALE | € 17.898,00 | € 18.280,00 |
|---------------|--------------------|--------------------|

ACCESSORI OPTIONAL (pagina 82)

Sterilizzatori a sale, sistemi di riscaldamento, pulitori automatici, coperture isotermitiche, coperture invernali.



NOAH 30 S

| FORMA | TIPOLOGIA | DIMENSIONI | | | | | |
|---|---------------|-----------------------|-----------------------|------------------------|------------------------------------|-----------------------|--------------------------------|
| | | Lunghezza <i>m</i> | Larghezza <i>m</i> | Altezza <i>m</i> | Superficie <i>m²</i> | Perimetro <i>m</i> | Volume <i>m³</i> |
|  Rettangolare | | | | | | | |
| | SFIORO | 10 | 5 | 1,2 + TRAMOGGIA | 50 | 30 | 78 |

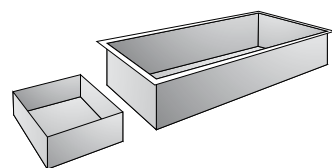

| STRUTTURA | STEEL | POOLBLOCK |
|-----------|-------|-----------|
|-----------|-------|-----------|

| | | |
|---|------------|------------|
| KIT STEEL pareti in acciaio zincato | € 4.063,00 | |
| KIT POOLBLOCK pareti in casseri modulari in EPS | | € 3.861,00 |

| BORDO SFIORATORE + KIT VASCA DI COMPENSO | STEEL | POOLBLOCK |
|--|-------|-----------|
|--|-------|-----------|

| | | |
|--|------------|------------|
| bordo sfioratore in acciaio zincato completo di tubazioni in PVC e griglia perimetrale. KIT vasca di compenso con interruttori galleggianti, elettrovalvole, raccorderia | € 7.432,00 | € 8.270,00 |
|--|------------|------------|

| IMPERMEABILIZZAZIONE | STEEL | POOLBLOCK |
|----------------------|-------|-----------|
|----------------------|-------|-----------|

| | | |
|---|------------|------------|
| rivestimento in PVC armato ALKORPLAN spessore 1,5 mm, completo di profili di fissaggio e sigillante liquido | € 4.315,00 | € 4.639,00 |
|---|------------|------------|

| IMPIANTO DI CIRCOLAZIONE | STEEL | POOLBLOCK |
|--------------------------|-------|-----------|
|--------------------------|-------|-----------|

| | | |
|--|------------|------------|
| n. 4 bocchette di mandata a pavimento, n. 1 scarico di fondo, 100 m tubazione BARRIERFLEX CDS + raccordi | | |
| KIT LX | € 1.026,00 | € 1.036,00 |

| IMPIANTO DI FILTRAZIONE | STEEL | POOLBLOCK |
|-------------------------|-------|-----------|
|-------------------------|-------|-----------|

| | | |
|--|------------|------------|
| gruppo filtrante F-HPV da 22 m ³ /H completo di quarzite e quadro elettrico | € 2.475,00 | € 2.475,00 |
|--|------------|------------|

| ACCESSORI A CORREDO | STEEL | POOLBLOCK |
|---------------------|-------|-----------|
|---------------------|-------|-----------|

| | | |
|--|----------|----------|
| scala inox 3 gradini, trousse di analisi e manutenzione, asta telescopica da 5 m, tubo galleggiante da 9 m | € 434,00 | € 434,00 |
|--|----------|----------|

| | | |
|---------------|--------------------|--------------------|
| TOTALE | € 19.745,00 | € 20.712,00 |
|---------------|--------------------|--------------------|

ACCESSORI OPTIONAL (pagina 82)

Sterilizzatori a sale, sistemi di riscaldamento, pulitori automatici, coperture isotermitiche, coperture invernali.

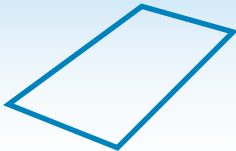

| FORMA | TIPOLOGIA | DIMENSIONI | | | | | |
|---|---------------|-----------------------|-----------------------|---------------------|------------------------------------|-----------------------|--------------------------------|
| | | Lunghezza <i>m</i> | Larghezza <i>m</i> | Altezza <i>m</i> | Superficie <i>m²</i> | Perimetro <i>m</i> | Volume <i>m³</i> |
|  Rettangolare | SFIORO | 10 | 5 | 1,5 | 50 | 30 | 81 |

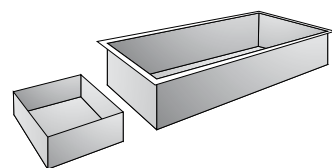

| STRUTTURA | STEEL | POOLBLOCK |
|---|------------|------------|
| KIT STEEL pareti in acciaio zincato | € 6.203,00 | |
| KIT POOLBLOCK pareti in casseri modulari in EPS | | € 4.400,00 |

| BORDO SFIORATORE + KIT VASCA DI COMPENSO | STEEL | POOLBLOCK |
|--|------------|------------|
| bordo sfioratore in acciaio zincato completo di tubazioni in PVC e griglia perimetrale. KIT vasca di compenso con interruttori galleggianti, elettrovalvole, raccorderia | € 7.432,00 | € 8.270,00 |



| IMPERMEABILIZZAZIONE | STEEL | POOLBLOCK |
|---|------------|------------|
| rivestimento in PVC armato ALKORPLAN spessore 1,5 mm, completo di profili di fissaggio e sigillante liquido | € 4.315,00 | € 4.756,00 |



| IMPIANTO DI CIRCOLAZIONE | STEEL | POOLBLOCK |
|--|------------|------------|
| n. 4 bocchette di mandata a pavimento, n. 1 scarico di fondo, 100 m tubazione BARRIERFLEX CDS + raccordi | | |
| KIT LX | € 1.026,00 | € 1.036,00 |



| IMPIANTO DI FILTRAZIONE | STEEL | POOLBLOCK |
|--|------------|------------|
| gruppo filtrante F-HPV da 22 m ³ /H completo di quarzite e quadro elettrico | € 2.475,00 | € 2.475,00 |



| ACCESSORI A CORREDO | STEEL | POOLBLOCK |
|---|----------|-----------|
| scala inox 4 gradini, trosse di analisi e manutenzione, asta telescopica da 5 m, tubo galleggiante da 9 m | € 463,00 | € 463,00 |

| | | |
|---------------|--------------------|--------------------|
| TOTALE | € 21.914,00 | € 21.400,00 |
|---------------|--------------------|--------------------|

ACCESSORI OPTIONAL (pagina 82)

Sterilizzatori a sale, sistemi di riscaldamento, pulitori automatici, coperture isotermitiche, coperture invernali.



NOAH 50 S

| FORMA | TIPOLOGIA | DIMENSIONI | | | | | |
|---|---------------|-----------------------|-----------------------|------------------------|------------------------------------|-----------------------|--------------------------------|
| | | Lunghezza <i>m</i> | Larghezza <i>m</i> | Altezza <i>m</i> | Superficie <i>m²</i> | Perimetro <i>m</i> | Volume <i>m³</i> |
|  Rettangolare | | | | | | | |
| | SFIORO | 12 | 6 | 1,2 + TRAMOGGIA | 72 | 36 | 114 |

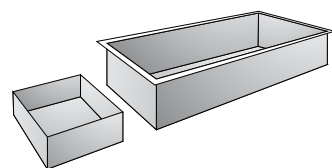

| STRUTTURA | STEEL | POOLBLOCK |
|---|------------|------------|
| KIT STEEL pareti in acciaio zincato | € 4.591,00 | |
| KIT POOLBLOCK pareti in casseri modulari in EPS | | € 4.125,00 |

| BORDO SFIORATORE + KIT VASCA DI COMPENSO | STEEL | POOLBLOCK |
|--|------------|------------|
| bordo sfioratore in acciaio zincato completo di tubazioni in PVC e griglia perimetrale. KIT vasca di compenso con interruttori galleggianti, elettrovalvole, raccorderia | € 8.876,00 | € 9.533,00 |



| IMPERMEABILIZZAZIONE | STEEL | POOLBLOCK |
|---|------------|------------|
| rivestimento in PVC armato ALKORPLAN spessore 1,5 mm, completo di profili di fissaggio e sigillante liquido | € 5.388,00 | € 5.785,00 |



| IMPIANTO DI CIRCOLAZIONE | STEEL | POOLBLOCK |
|--|------------|------------|
| n. 5 bocchette di mandata a pavimento, n. 1 scarico di fondo, 200 m tubazione BARRIERFLEX CDS + raccordi | | |
| KIT LX | € 1.831,00 | € 1.842,00 |



| IMPIANTO DI FILTRAZIONE | STEEL | POOLBLOCK |
|--|------------|------------|
| gruppo filtrante F-HGV da 30 m ³ /H completo di quarzite e quadro elettrico | € 3.241,00 | € 3.241,00 |



| ACCESSORI A CORREDO | STEEL | POOLBLOCK |
|---|----------|-----------|
| scala inox 3 gradini, trousse di analisi e manutenzione, asta telescopica da 5 m, tubo galleggiante da 12 m | € 434,00 | € 434,00 |

| | | |
|---------------|--------------------|--------------------|
| TOTALE | € 24.361,00 | € 24.960,00 |
|---------------|--------------------|--------------------|

ACCESSORI OPTIONAL (pagina 82)

Sterilizzatori a sale, sistemi di riscaldamento, pulitori automatici, coperture isothermiche, coperture invernali.



| FORMA | TIPOLOGIA | DIMENSIONI | | | | | |
|---|---------------|-----------------------|-----------------------|---------------------|------------------------------------|-----------------------|--------------------------------|
| | | Lunghezza <i>m</i> | Larghezza <i>m</i> | Altezza <i>m</i> | Superficie <i>m²</i> | Perimetro <i>m</i> | Volume <i>m³</i> |
|  Rettangolare | | | | | | | |
| | SFIORO | 12 | 6 | 1,5 | 72 | 36 | 118 |

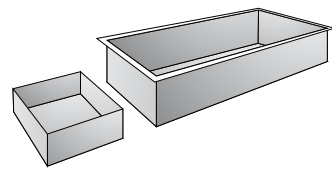

| STRUTTURA | STEEL | POOLBLOCK |
|---|------------|------------|
| KIT STEEL pareti in acciaio zincato | € 7.431,00 | |
| KIT POOLBLOCK pareti in casseri modulari in EPS | | € 4.287,00 |

| BORDO SFIORATORE + KIT VASCA DI COMPENSO | STEEL | POOLBLOCK |
|--|------------|------------|
| bordo sfioratore in acciaio zincato completo di tubazioni in PVC e griglia perimetrale. KIT vasca di compenso con interruttori galleggianti, elettrovalvole, raccorderia | € 8.876,00 | € 9.533,00 |



| IMPERMEABILIZZAZIONE | STEEL | POOLBLOCK |
|---|------------|------------|
| rivestimento in PVC armato ALKORPLAN spessore 1,5 mm, completo di profili di fissaggio e sigillante liquido | € 4.951,00 | € 5.408,00 |



| IMPIANTO DI CIRCOLAZIONE | STEEL | POOLBLOCK |
|--|------------|------------|
| n. 5 bocchette di mandata a pavimento, n. 1 scarico di fondo, 200 m tubazione BARRIERFLEX CDS + raccordi | | |
| KIT LX | € 1.831,00 | € 1.842,00 |



| IMPIANTO DI FILTRAZIONE | STEEL | POOLBLOCK |
|--|------------|------------|
| gruppo filtrante F-HGV da 30 m ³ /H completo di quarzite e quadro elettrico | € 3.241,00 | € 3.241,00 |



| ACCESSORI A CORREDO | STEEL | POOLBLOCK |
|---|----------|-----------|
| scala inox 4 gradini, trousse di analisi e manutenzione, asta telescopica da 5 m, tubo galleggiante da 12 m | € 463,00 | € 463,00 |

| | | |
|---------------|--------------------|--------------------|
| TOTALE | € 26.793,00 | € 24.774,00 |
|---------------|--------------------|--------------------|

ACCESSORI OPTIONAL (pagina 82)

Sterilizzatori a sale, sistemi di riscaldamento, pulitori automatici, coperture isotermitiche, coperture invernali.



NOAH 70 S

| FORMA | TIPOLOGIA | DIMENSIONI | | | | | |
|---|---------------|-----------------------|-----------------------|------------------------|------------------------------------|-----------------------|--------------------------------|
| | | Lunghezza <i>m</i> | Larghezza <i>m</i> | Altezza <i>m</i> | Superficie <i>m²</i> | Perimetro <i>m</i> | Volume <i>m³</i> |
|  Rettangolare | | | | | | | |
| | SFIORO | 14 | 7 | 1,2 + TRAMOGGIA | 98 | 42 | 154 |

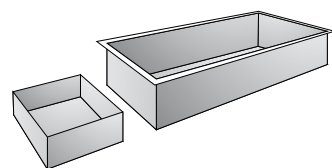

| STRUTTURA | STEEL | POOLBLOCK |
|---|------------|------------|
| KIT STEEL pareti in acciaio zincato | € 5.444,00 | |
| KIT POOLBLOCK pareti in casseri modulari in EPS | | € 4.789,00 |

| BORDO SFIORATORE + KIT VASCA DI COMPENSO | STEEL | POOLBLOCK |
|--|------------|-------------|
| bordo sfioratore in acciaio zincato completo di tubazioni in PVC e griglia perimetrale. KIT vasca di compenso con interruttori galleggianti, elettrovalvole, raccorderia | € 9.533,00 | € 10.660,00 |



| IMPERMEABILIZZAZIONE | STEEL | POOLBLOCK |
|---|------------|------------|
| rivestimento in PVC armato ALKORPLAN spessore 1,5 mm, completo di profili di fissaggio e sigillante liquido | € 6.465,00 | € 6.973,00 |



| IMPIANTO DI CIRCOLAZIONE | STEEL | POOLBLOCK |
|--|------------|------------|
| n. 6 bocchette di mandata a pavimento, n. 1 scarico di fondo, 200 m tubazione BARRIERFLEX CDS + raccordi | | |
| KIT LX | € 1.877,00 | € 1.875,00 |



| IMPIANTO DI FILTRAZIONE | STEEL | POOLBLOCK |
|--|------------|------------|
| gruppo filtrante F-HGV da 30 m ³ /H completo di quarzite e quadro elettrico | € 3.241,00 | € 3.241,00 |



| ACCESSORI A CORREDO | STEEL | POOLBLOCK |
|--|----------|-----------|
| scala inox 3 gradini, trosse di analisi e manutenzione, asta telescopica da 5 m, tubo galleggiante da 15 m | € 423,00 | € 423,00 |

| | | |
|---------------|--------------------|--------------------|
| TOTALE | € 26.994,00 | € 27.936,00 |
|---------------|--------------------|--------------------|

ACCESSORI OPTIONAL (pagina 82)

Sterilizzatori a sale, sistemi di riscaldamento, pulitori automatici, coperture isotermitiche, coperture invernali.



| FORMA | TIPOLOGIA | DIMENSIONI | | | | | |
|---|---------------|-----------------------|-----------------------|---------------------|------------------------------------|-----------------------|--------------------------------|
| | | Lunghezza <i>m</i> | Larghezza <i>m</i> | Altezza <i>m</i> | Superficie <i>m²</i> | Perimetro <i>m</i> | Volume <i>m³</i> |
|  Rettangolare | | | | | | | |
| | SFIORO | 14 | 7 | 1,5 | 98 | 42 | 160 |

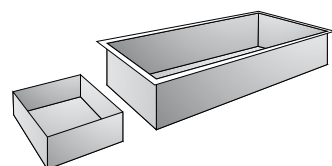

| STRUTTURA | STEEL | POOLBLOCK |
|---|------------|------------|
| KIT STEEL pareti in acciaio zincato | € 8.690,00 | |
| KIT POOLBLOCK pareti in casseri modulari in EPS | | € 5.525,00 |

| BORDO SFIORATORE + KIT VASCA DI COMPENSO | STEEL | POOLBLOCK |
|--|------------|-------------|
| bordo sfioratore in acciaio zincato completo di tubazioni in PVC e griglia perimetrale. KIT vasca di compenso con interruttori galleggianti, elettrovalvole, raccorderia | € 9.533,00 | € 10.640,00 |



| IMPERMEABILIZZAZIONE | STEEL | POOLBLOCK |
|---|------------|------------|
| rivestimento in PVC armato ALKORPLAN spessore 1,5 mm, completo di profili di fissaggio e sigillante liquido | € 6.089,00 | € 6.681,00 |



| IMPIANTO DI CIRCOLAZIONE | STEEL | POOLBLOCK |
|--|------------|------------|
| n. 6 bocchette di mandata a pavimento, n. 1 scarico di fondo, 200 m tubazione BARRIERFLEX CDS + raccordi | | |
| KIT LX | € 1.877,00 | € 1.875,00 |



| IMPIANTO DI FILTRAZIONE | STEEL | POOLBLOCK |
|--|------------|------------|
| gruppo filtrante F-HGV da 30 m ³ /H completo di quarzite e quadro elettrico | € 3.241,00 | € 3.241,00 |



| ACCESSORI A CORREDO | STEEL | POOLBLOCK |
|---|----------|-----------|
| scala inox 4 gradini, trousse di analisi e manutenzione, asta telescopica da 5 m, tubo galleggiante da 15 m | € 476,00 | € 476,00 |

| | | |
|---------------|--------------------|--------------------|
| TOTALE | € 29.906,00 | € 28.438,00 |
|---------------|--------------------|--------------------|

ACCESSORI OPTIONAL (pagina 82)

Sterilizzatori a sale, sistemi di riscaldamento, pulitori automatici, coperture isotermitiche, coperture invernali.



TENERIFE SERIES

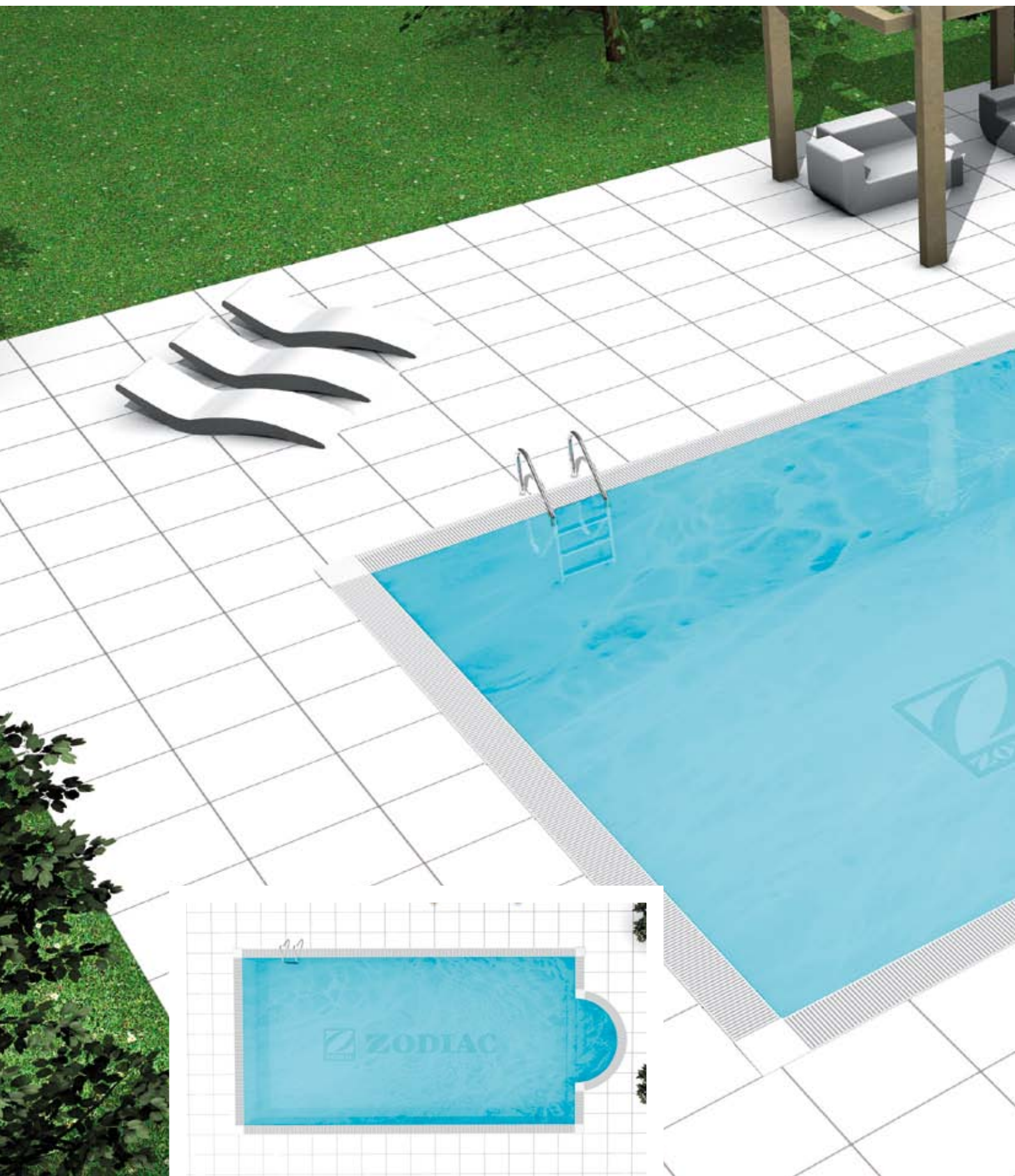

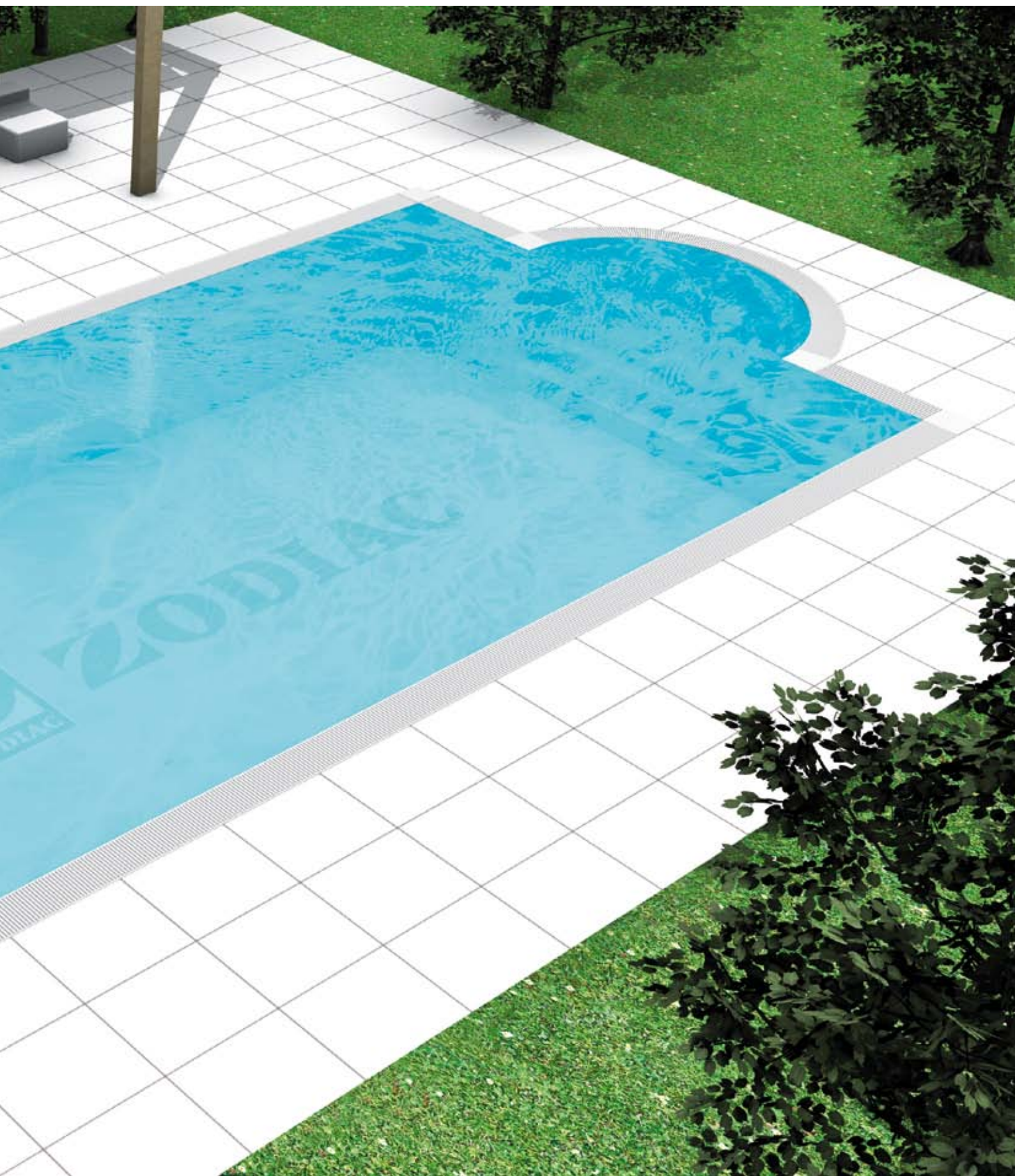

TENERIFE 10 S

| FORMA | TIPOLOGIA | DIMENSIONI | | | | | |
|---|---------------|-----------------------|-----------------------|------------------------|------------------------------------|-----------------------|--------------------------------|
| | | Lunghezza <i>m</i> | Larghezza <i>m</i> | Altezza <i>m</i> | Superficie <i>m²</i> | Perimetro <i>m</i> | Volume <i>m³</i> |
|  Rettangolare scala 1,5 m | SFIORO | 8+1,5 | 4 | 1,2 + TRAMOGGIA | 37 | 26 | 56 |

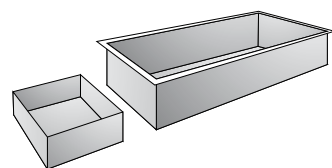

| STRUTTURA | STEEL | POOLBLOCK |
|--|--------------------|--------------------|
| KIT STEEL pareti in acciaio zincato | € 4.609,00 | |
| KIT POOLBLOCK pareti in casseri modulari in EPS | | € 3.980,00 |
| BORDO SFIORATORE + KIT VASCA DI COMPENSO | STEEL | POOLBLOCK |
| bordo sfioratore in acciaio zincato completo di tubazioni in PVC e griglia perimetrale. KIT vasca di compenso con interruttori galleggianti, elettrovalvole, raccorderia | € 7.968,00 | € 8.831,00 |
| IMPERMEABILIZZAZIONE | STEEL | POOLBLOCK |
| rivestimento in PVC armato ALKORPLAN spessore 1,5 mm, completo di profili di fissaggio, sigillante liquido e antisdrucchiolo per gradini | € 3.902,00 | € 4.215,00 |
| IMPIANTO DI CIRCOLAZIONE | STEEL | POOLBLOCK |
| n. 2 bocchette di mandata a pavimento, n. 1 bocchetta di mandata a parete, n. 1 scarico di fondo, 100 m tubazione BARRIERFLEX CDS + raccordi | | |
| KIT LX | € 972,00 | € 993,00 |
| IMPIANTO DI FILTRAZIONE | STEEL | POOLBLOCK |
| gruppo filtrante F-HPV da 15 m ³ /H completo di quarzite e quadro elettrico | € 2.035,00 | € 2.035,00 |
| ACCESSORI A CORREDO | STEEL | POOLBLOCK |
| scala inox 3 gradini, trosse di analisi e manutenzione, asta telescopica da 5 m, tubo galleggiante da 9 m | € 425,00 | € 425,00 |
| TOTALE | € 19.911,00 | € 20.479,00 |



ACCESSORI OPTIONAL (pagina 82)

Sterilizzatori a sale, sistemi di riscaldamento, pulitori automatici, coperture isotermitiche, coperture invernali.



| FORMA | TIPOLOGIA | DIMENSIONI | | | | | |
|---|---------------|-----------------------|-----------------------|---------------------|------------------------------------|-----------------------|--------------------------------|
| | | Lunghezza <i>m</i> | Larghezza <i>m</i> | Altezza <i>m</i> | Superficie <i>m²</i> | Perimetro <i>m</i> | Volume <i>m³</i> |
|  Rettangolare scala 1,5 m | SFIORO | 8+1,5 | 4 | 1,5 | 37 | 26 | 60 |

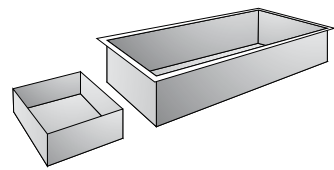

| STRUTTURA | STEEL | POOLBLOCK |
|--|--------------------|--------------------|
| KIT STEEL pareti in acciaio zincato | € 6.146,00 | |
| KIT POOLBLOCK pareti in casseri modulari in EPS | | € 4.509,00 |
| BORDO SFIORATORE + KIT VASCA DI COMPENSO | STEEL | POOLBLOCK |
| bordo sfioratore in acciaio zincato completo di tubazioni in PVC e griglia perimetrale. KIT vasca di compenso con interruttori galleggianti, elettrovalvole, raccorderia | € 7.968,00 | € 8.831,00 |
| IMPERMEABILIZZAZIONE | STEEL | POOLBLOCK |
| rivestimento in PVC armato ALKORPLAN spessore 1,5 mm, completo di profili di fissaggio, sigillante liquido e antisdrucchiolo per gradini | € 4.278,00 | € 4.336,00 |
| IMPIANTO DI CIRCOLAZIONE | STEEL | POOLBLOCK |
| n. 2 bocchette di mandata a pavimento, n. 1 bocchetta di mandata a parete, n. 1 scarico di fondo, 100 m tubazione BARRIERFLEX CDS + raccordi | | |
| KIT LX | € 972,00 | € 993,00 |
| IMPIANTO DI FILTRAZIONE | STEEL | POOLBLOCK |
| gruppo filtrante F-HPV da 15 m ³ /H completo di quarzite e quadro elettrico | € 2.035,00 | € 2.035,00 |
| ACCESSORI A CORREDO | STEEL | POOLBLOCK |
| scala inox 4 gradini, trosse di analisi e manutenzione, asta telescopica da 5 m, tubo galleggiante da 9 m | € 454,00 | € 454,00 |
| TOTALE | € 21.853,00 | € 21.158,00 |



ACCESSORI OPTIONAL (pagina 82)

Sterilizzatori a sale, sistemi di riscaldamento, pulitori automatici, coperture isotermitiche, coperture invernali.



TENERIFE 30 S

| FORMA | TIPOLOGIA | DIMENSIONI | | | | | |
|---|---------------|-----------------------|-----------------------|------------------------|------------------------------------|-----------------------|--------------------------------|
| | | Lunghezza <i>m</i> | Larghezza <i>m</i> | Altezza <i>m</i> | Superficie <i>m²</i> | Perimetro <i>m</i> | Volume <i>m³</i> |
|  Rettangolare scala 1,5 m | | | | | | | |
| | SFIORO | 10+1,5 | 5 | 1,2 + TRAMOGGIA | 55 | 32 | 84 |

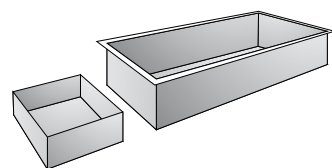

| STRUTTURA | STEEL | POOLBLOCK |
|--|--------------------|--------------------|
| KIT STEEL pareti in acciaio zincato | € 5.556,00 | |
| KIT POOLBLOCK pareti in casseri modulari in EPS | | € 4.592,00 |
| BORDO SFIORATORE + KIT VASCA DI COMPENSO | STEEL | POOLBLOCK |
| bordo sfioratore in acciaio zincato completo di tubazioni in PVC e griglia perimetrale. KIT vasca di compenso con interruttori galleggianti, elettrovalvole, raccorderia | € 8.973,00 | € 9.945,00 |
| IMPERMEABILIZZAZIONE | STEEL | POOLBLOCK |
| rivestimento in PVC armato ALKORPLAN spessore 1,5 mm, completo di profili di fissaggio, sigillante liquido e antisdrucchiolo per gradini | € 4.971,00 | € 5.357,00 |
| IMPIANTO DI CIRCOLAZIONE | STEEL | POOLBLOCK |
| n. 4 bocchette di mandata a pavimento, n. 1 bocchetta di mandata a parete, n. 1 scarico di fondo, 150 m tubazione BARRIERFLEX CDS + raccordi | | |
| KIT LX | € 1.403,00 | € 1.424,00 |
| IMPIANTO DI FILTRAZIONE | STEEL | POOLBLOCK |
| gruppo filtrante F-HPV da 22 m ³ /H completo di quarzite e quadro elettrico | € 2.475,00 | € 2.475,00 |
| ACCESSORI A CORREDO | STEEL | POOLBLOCK |
| scala inox 3 gradini, trosse di analisi e manutenzione, asta telescopica da 5 m, tubo galleggiante da 12 m | € 434,00 | € 434,00 |
| TOTALE | € 23.812,00 | € 24.227,00 |



ACCESSORI OPTIONAL (pagina 82)

Sterilizzatori a sale, sistemi di riscaldamento, pulitori automatici, coperture isotermitiche, coperture invernali.



| FORMA | TIPOLOGIA | DIMENSIONI | | | | | |
|---|---------------|-----------------------|-----------------------|---------------------|------------------------------------|-----------------------|--------------------------------|
| | | Lunghezza <i>m</i> | Larghezza <i>m</i> | Altezza <i>m</i> | Superficie <i>m²</i> | Perimetro <i>m</i> | Volume <i>m³</i> |
|  Rettangolare scala 1,5 m | SFIORO | 10+1,5 | 5 | 1,5 | 55 | 32 | 90 |

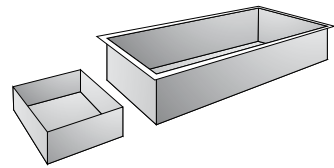

| STRUTTURA | STEEL | POOLBLOCK |
|-----------|-------|-----------|
|-----------|-------|-----------|

| | | |
|---|------------|------------|
| KIT STEEL pareti in acciaio zincato | € 7.481,00 | |
| KIT POOLBLOCK pareti in casseri modulari in EPS | | € 5.313,00 |

| BORDO SFIORATORE + KIT VASCA DI COMPENSO | STEEL | POOLBLOCK |
|--|-------|-----------|
|--|-------|-----------|

| | | |
|--|------------|------------|
| bordo sfioratore in acciaio zincato completo di tubazioni in PVC e griglia perimetrale. KIT vasca di compenso con interruttori galleggianti, elettrovalvole, raccorderia | € 8.973,00 | € 9.945,00 |
|--|------------|------------|



| IMPERMEABILIZZAZIONE | STEEL | POOLBLOCK |
|----------------------|-------|-----------|
|----------------------|-------|-----------|

| | | |
|--|------------|------------|
| rivestimento in PVC armato ALKORPLAN spessore 1,5 mm, completo di profili di fissaggio, sigillante liquido e antisdrucchiolo per gradini | € 5.152,00 | € 5.598,00 |
|--|------------|------------|



| IMPIANTO DI CIRCOLAZIONE | STEEL | POOLBLOCK |
|--------------------------|-------|-----------|
|--------------------------|-------|-----------|

| | | |
|--|------------|------------|
| n. 4 bocchette di mandata a pavimento, n. 1 bocchetta di mandata a parete, n. 1 scarico di fondo, 150 m tubazione BARRIERFLEX CDS + raccordi | | |
| KIT LX | € 1.403,00 | € 1.424,00 |



| IMPIANTO DI FILTRAZIONE | STEEL | POOLBLOCK |
|-------------------------|-------|-----------|
|-------------------------|-------|-----------|

| | | |
|--|------------|------------|
| gruppo filtrante F-HPV da 22 m ³ /H completo di quarzite e quadro elettrico | € 2.475,00 | € 2.475,00 |
|--|------------|------------|



| ACCESSORI A CORREDO | STEEL | POOLBLOCK |
|---------------------|-------|-----------|
|---------------------|-------|-----------|

| | | |
|--|----------|----------|
| scala inox 4 gradini, trosse di analisi e manutenzione, asta telescopica da 5 m, tubo galleggiante da 12 m | € 463,00 | € 463,00 |
|--|----------|----------|

| | | |
|---------------|--------------------|--------------------|
| TOTALE | € 25.947,00 | € 25.218,00 |
|---------------|--------------------|--------------------|

ACCESSORI OPTIONAL (pagina 82)

Sterilizzatori a sale, sistemi di riscaldamento, pulitori automatici, coperture isotermitiche, coperture invernali.



TENERIFE 50 S

| FORMA | TIPOLOGIA | DIMENSIONI | | | | | |
|---|---------------|-----------------------|-----------------------|------------------------|------------------------------------|-----------------------|--------------------------------|
| | | Lunghezza <i>m</i> | Larghezza <i>m</i> | Altezza <i>m</i> | Superficie <i>m²</i> | Perimetro <i>m</i> | Volume <i>m³</i> |
|  Rettangolare scala 1,5 m | SFIORO | 12+1,5 | 6 | 1,2 + TRAMOGGIA | 77 | 38 | 119 |

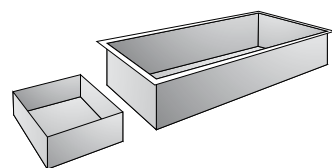

| STRUTTURA | STEEL | POOLBLOCK |
|---|------------|------------|
| KIT STEEL pareti in acciaio zincato | € 5.919,00 | |
| KIT POOLBLOCK pareti in casseri modulari in EPS | | € 5.192,00 |

| BORDO SFIORATORE + KIT VASCA DI COMPENSO | STEEL | POOLBLOCK |
|--|-------------|-------------|
| bordo sfioratore in acciaio zincato completo di tubazioni in PVC e griglia perimetrale. KIT vasca di compenso con interruttori galleggianti, elettrovalvole, raccorderia | € 10.043,00 | € 11.169,00 |



| IMPERMEABILIZZAZIONE | STEEL | POOLBLOCK |
|--|------------|------------|
| rivestimento in PVC armato ALKORPLAN spessore 1,5 mm, completo di profili di fissaggio, sigillante liquido e antisdrucchiolo per gradini | € 5.608,00 | € 6.509,00 |



| IMPIANTO DI CIRCOLAZIONE | STEEL | POOLBLOCK |
|--|------------|------------|
| n. 5 bocchette di mandata a pavimento, n. 1 bocchetta di mandata a parete, n. 1 scarico di fondo, 200 m tubazione BARRIERFLEX CDS + raccordi | | |
| KIT LX | € 1.869,00 | € 1.890,00 |



| IMPIANTO DI FILTRAZIONE | STEEL | POOLBLOCK |
|--|------------|------------|
| gruppo filtrante F-HGV da 30 m ³ /H completo di quarzite e quadro elettrico | € 3.241,00 | € 3.241,00 |



| ACCESSORI A CORREDO | STEEL | POOLBLOCK |
|--|----------|-----------|
| scala inox 3 gradini, trosse di analisi e manutenzione, asta telescopica da 5 m, tubo galleggiante da 12 m | € 434,00 | € 434,00 |

| | | |
|---------------|--------------------|--------------------|
| TOTALE | € 27.114,00 | € 28.435,00 |
|---------------|--------------------|--------------------|

ACCESSORI OPTIONAL (pagina 82)

Sterilizzatori a sale, sistemi di riscaldamento, pulitori automatici, coperture isotermitiche, coperture invernali.



| FORMA | TIPOLOGIA | DIMENSIONI | | | | | |
|---|---------------|-----------------------|-----------------------|---------------------|------------------------------------|-----------------------|--------------------------------|
| | | Lunghezza <i>m</i> | Larghezza <i>m</i> | Altezza <i>m</i> | Superficie <i>m²</i> | Perimetro <i>m</i> | Volume <i>m³</i> |
|  Rettangolare scala 1,5 m | SFIORO | 12+1,5 | 6 | 1,5 | 77 | 38 | 125 |

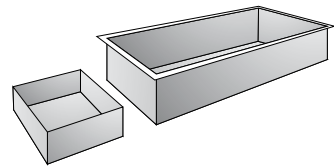

| STRUTTURA | STEEL | POOLBLOCK |
|-----------|-------|-----------|
|-----------|-------|-----------|

| | | |
|---|------------|------------|
| KIT STEEL pareti in acciaio zincato | € 8.782,00 | |
| KIT POOLBLOCK pareti in casseri modulari in EPS | | € 5.876,00 |

| BORDO SFIORATORE + KIT VASCA DI COMPENSO | STEEL | POOLBLOCK |
|--|-------|-----------|
|--|-------|-----------|

| | | |
|--|-------------|-------------|
| bordo sfioratore in acciaio zincato completo di tubazioni in PVC e griglia perimetrale. KIT vasca di compenso con interruttori galleggianti, elettrovalvole, raccorderia | € 10.043,00 | € 11.169,00 |
|--|-------------|-------------|



| IMPERMEABILIZZAZIONE | STEEL | POOLBLOCK |
|----------------------|-------|-----------|
|----------------------|-------|-----------|

| | | |
|--|------------|------------|
| rivestimento in PVC armato ALKORPLAN spessore 1,5 mm, completo di profili di fissaggio, sigillante liquido e antisdrucchiolo per gradini | € 5.668,00 | € 6.253,00 |
|--|------------|------------|



| IMPIANTO DI CIRCOLAZIONE | STEEL | POOLBLOCK |
|--------------------------|-------|-----------|
|--------------------------|-------|-----------|

| | | |
|--|------------|------------|
| n. 5 bocchette di mandata a pavimento, n. 1 bocchetta di mandata a parete, n. 1 scarico di fondo, 200 m tubazione BARRIERFLEX CDS + raccordi | | |
| KIT LX | € 1.869,00 | € 1.890,00 |



| IMPIANTO DI FILTRAZIONE | STEEL | POOLBLOCK |
|-------------------------|-------|-----------|
|-------------------------|-------|-----------|

| | | |
|--|------------|------------|
| gruppo filtrante F-HGV da 30 m ³ /H completo di quarzite e quadro elettrico | € 3.241,00 | € 3.241,00 |
|--|------------|------------|



| ACCESSORI A CORREDO | STEEL | POOLBLOCK |
|---------------------|-------|-----------|
|---------------------|-------|-----------|

| | | |
|---|----------|----------|
| scala inox 4 gradini, trousse di analisi e manutenzione, asta telescopica da 5 m, tubo galleggiante da 12 m | € 463,00 | € 463,00 |
|---|----------|----------|

| | | |
|---------------|--------------------|--------------------|
| TOTALE | € 30.066,00 | € 28.892,00 |
|---------------|--------------------|--------------------|

ACCESSORI OPTIONAL (pagina 82)

Sterilizzatori a sale, sistemi di riscaldamento, pulitori automatici, coperture isothermiche, coperture invernali.



KENYA SERIES

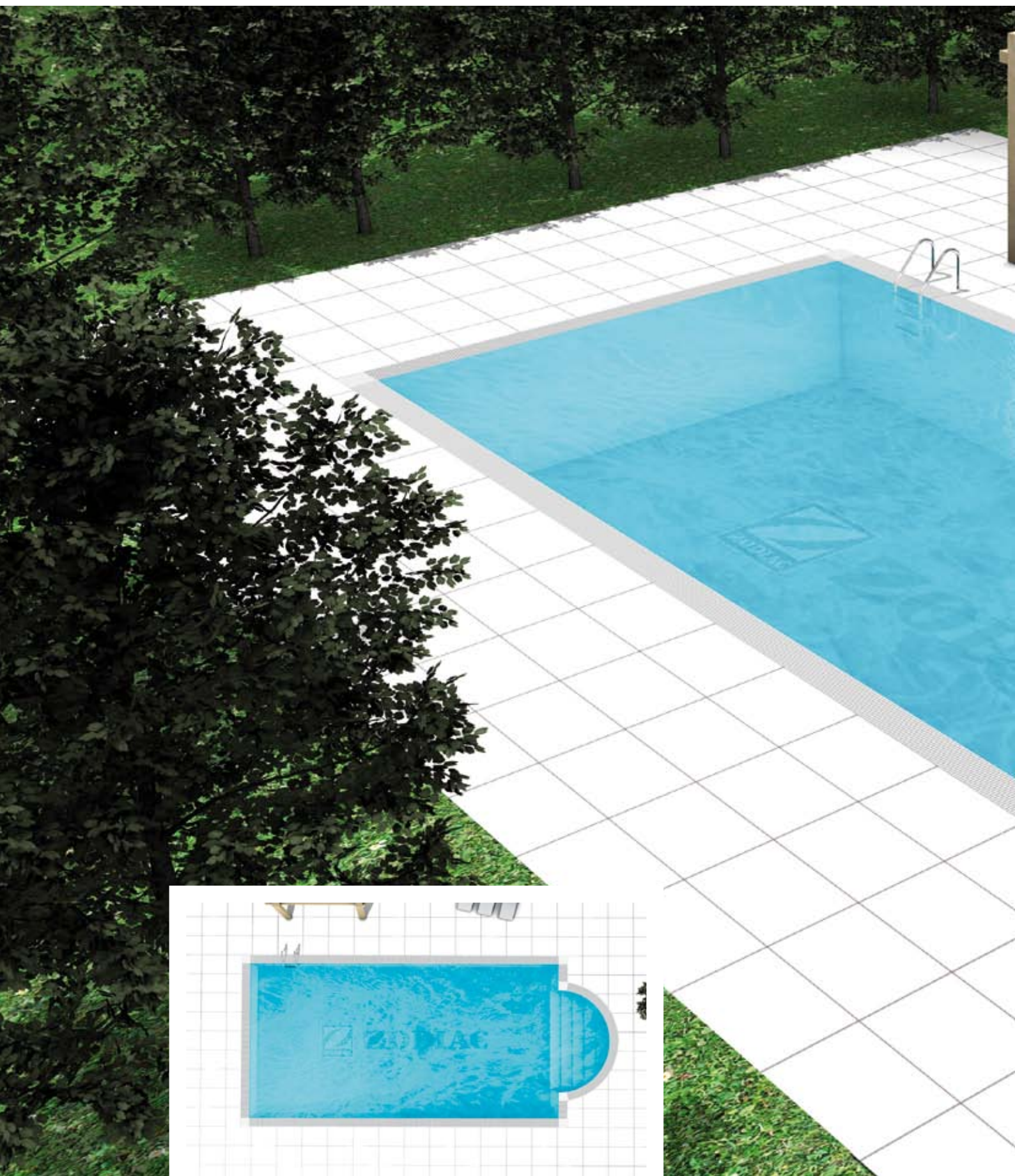



KENYA 50 S

| FORMA | TIPOLOGIA | DIMENSIONI | | | | | |
|---|---------------|-----------------------|-----------------------|------------------------|------------------------------------|-----------------------|--------------------------------|
| | | Lunghezza <i>m</i> | Larghezza <i>m</i> | Altezza <i>m</i> | Superficie <i>m²</i> | Perimetro <i>m</i> | Volume <i>m³</i> |
|  Rettangolare scala 2 m | | | | | | | |
| | SFIORO | 12+2 | 6 | 1,2 + TRAMOGGIA | 80 | 39 | 123 |

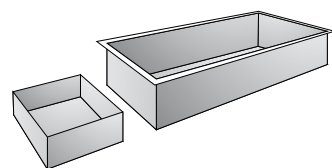

| STRUTTURA | STEEL | POOLBLOCK |
|--|--------------------|--------------------|
| KIT STEEL pareti in acciaio zincato | € 6.406,00 | |
| KIT POOLBLOCK pareti in casseri modulari in EPS | | € 5.232,00 |
| BORDO SFIORATORE + KIT VASCA DI COMPENSO | STEEL | POOLBLOCK |
| bordo sfioratore in acciaio zincato completo di tubazioni in PVC e griglia perimetrale. KIT vasca di compenso con interruttori galleggianti, elettrovalvole, raccorderia | € 10.220,00 | € 11.338,00 |
| IMPERMEABILIZZAZIONE | STEEL | POOLBLOCK |
| rivestimento in PVC armato ALKORPLAN spessore 1,5 mm, completo di profili di fissaggio, sigillante liquido e antisdrucchiolo per gradini | € 6.258,00 | € 6.738,00 |
| IMPIANTO DI CIRCOLAZIONE | STEEL | POOLBLOCK |
| n. 5 bocchette di mandata a pavimento, n. 1 bocchetta di mandata a parete, n. 1 scarico di fondo, 175 m tubazione BARRIERFLEX CDS + raccordi | | |
| KIT LX | € 1.659,00 | € 1.890,00 |
| IMPIANTO DI FILTRAZIONE | STEEL | POOLBLOCK |
| gruppo filtrante F-HGV da 30 m ³ /H completo di quarzite e quadro elettrico | € 3.241,00 | € 3.241,00 |
| ACCESSORI A CORREDO | STEEL | POOLBLOCK |
| scala inox 3 gradini, trosse di analisi e manutenzione, asta telescopica da 5 m, tubo galleggiante da 12 m | € 434,00 | € 434,00 |
| TOTALE | € 28.218,00 | € 28.873,00 |



ACCESSORI OPTIONAL (pagina 82)

Sterilizzatori a sale, sistemi di riscaldamento, pulitori automatici, coperture isothermiche, coperture invernali.



| FORMA | TIPOLOGIA | DIMENSIONI | | | | | |
|---|---------------|-----------------------|-----------------------|---------------------|------------------------------------|-----------------------|--------------------------------|
| | | Lunghezza <i>m</i> | Larghezza <i>m</i> | Altezza <i>m</i> | Superficie <i>m²</i> | Perimetro <i>m</i> | Volume <i>m³</i> |
|  Rettangolare scala 2 m | | | | | | | |
| | SFIORO | 12+2 | 6 | 1,5 | 80 | 39 | 130 |

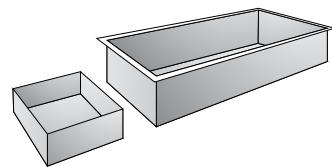

| STRUTTURA | STEEL | POOLBLOCK |
|--|--------------------|--------------------|
| KIT STEEL pareti in acciaio zincato | € 8.852,00 | |
| KIT POOLBLOCK pareti in casseri modulari in EPS | | € 5.944,00 |
| BORDO SFIORATORE + KIT VASCA DI COMPENSO | STEEL | POOLBLOCK |
| bordo sfioratore in acciaio zincato completo di tubazioni in PVC e griglia perimetrale. KIT vasca di compenso con interruttori galleggianti, elettrovalvole, raccorderia | € 10.220,00 | € 11.338,00 |
| IMPERMEABILIZZAZIONE | STEEL | POOLBLOCK |
| rivestimento in PVC armato ALKORPLAN spessore 1,5 mm, completo di profili di fissaggio, sigillante liquido e antisdrucchiolo per gradini | € 6.394,00 | € 6.361,00 |
| IMPIANTO DI CIRCOLAZIONE | STEEL | POOLBLOCK |
| n. 5 bocchette di mandata a pavimento, n. 1 bocchetta di mandata a parete, n. 1 scarico di fondo, 200 m tubazione BARRIERFLEX CDS + raccordi | | |
| KIT LX | € 1.869,00 | € 1.890,00 |
| IMPIANTO DI FILTRAZIONE | STEEL | POOLBLOCK |
| gruppo filtrante F-HGV da 30 m ³ /H completo di quarzite e quadro elettrico | € 3.241,00 | € 3.241,00 |
| ACCESSORI A CORREDO | STEEL | POOLBLOCK |
| scala inox 4 gradini, trousse di analisi e manutenzione, asta telescopica da 5 m, tubo galleggiante da 12 m | € 463,00 | € 463,00 |
| TOTALE | € 31.039,00 | € 29.237,00 |



ACCESSORI OPTIONAL (pagina 82)

Sterilizzatori a sale, sistemi di riscaldamento, pulitori automatici, coperture isothermiche, coperture invernali.



KENYA 70 S

| FORMA | TIPOLOGIA | DIMENSIONI | | | | | |
|--|---------------|----------------|----------------|-----------------|------------------------------|----------------|--------------------------|
| | | Lunghezza m | Larghezza m | Altezza m | Superficie m ² | Perimetro m | Volume m ³ |
|  Rettagonolare scala 2 m | SFIORO | 14+2 | 7 | 1,2 + TRAMOGGIA | 106 | 45 | 164 |

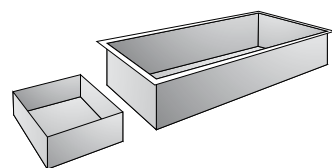



| STRUTTURA | STEEL | POOLBLOCK |
|--|--------------------|--------------------|
| KIT STEEL pareti in acciaio zincato | € 7.118,00 | |
| KIT POOLBLOCK pareti in casseri modulari in EPS | | € 5.878,00 |
| BORDO SFIORATORE + KIT VASCA DI COMPENSO | STEEL | POOLBLOCK |
| bordo sfioratore in acciaio zincato completo di tubazioni in PVC e griglia perimetrale. KIT vasca di compenso con interruttori galleggianti, elettrovalvole, raccorderia | € 11.222,00 | € 12.246,00 |
| IMPERMEABILIZZAZIONE | STEEL | POOLBLOCK |
| rivestimento in PVC armato ALKORPLAN spessore 1,5 mm, completo di profili di fissaggio, sigillante liquido e antisdrucchiolo per gradini | € 7.411,00 | € 7.893,00 |
| IMPIANTO DI CIRCOLAZIONE | STEEL | POOLBLOCK |
| n. 6 bocchette di mandata a pavimento, n. 1 bocchetta di mandata a parete, n. 1 scarico di fondo, 200 m tubazione BARRIERFLEX CDS + raccordi | | |
| KIT LX | € 1.914,00 | € 1.935,00 |
| IMPIANTO DI FILTRAZIONE | STEEL | POOLBLOCK |
| gruppo filtrante F-HGV da 30 m ³ /H completo di quarzite e quadro elettrico | € 3.241,00 | € 3.241,00 |
| ACCESSORI A CORREDO | STEEL | POOLBLOCK |
| scala inox 3 gradini, trosse di analisi e manutenzione, asta telescopica da 5 m, tubo galleggiante da 15 m | € 447,00 | € 447,00 |
| TOTALE | € 31.353,00 | € 31.642,00 |

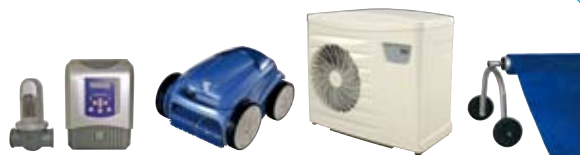

ACCESSORI OPTIONAL (pagina 82)

Sterilizzatori a sale, sistemi di riscaldamento, pulitori automatici, coperture isotermitiche, coperture invernali.



| FORMA | TIPOLOGIA | DIMENSIONI | | | | | |
|---|---------------|-----------------------|-----------------------|---------------------|------------------------------------|-----------------------|--------------------------------|
| | | Lunghezza <i>m</i> | Larghezza <i>m</i> | Altezza <i>m</i> | Superficie <i>m²</i> | Perimetro <i>m</i> | Volume <i>m³</i> |
|  Rettangolare scala 2 m | | | | | | | |
| | SFIORO | 12+2 | 6 | 1,5 | 80 | 39 | 130 |

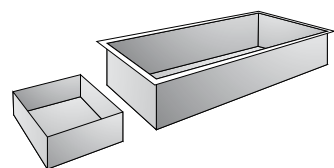

| STRUTTURA | STEEL | POOLBLOCK |
|-----------|-------|-----------|
|-----------|-------|-----------|

| | | |
|---|-------------|------------|
| KIT STEEL pareti in acciaio zincato | € 10.179,00 | |
| KIT POOLBLOCK pareti in casseri modulari in EPS | | € 6.748,00 |

| BORDO SFIORATORE + KIT VASCA DI COMPENSO | STEEL | POOLBLOCK |
|--|-------|-----------|
|--|-------|-----------|

| | | |
|--|-------------|-------------|
| bordo sfioratore in acciaio zincato completo di tubazioni in PVC e griglia perimetrale. KIT vasca di compenso con interruttori galleggianti, elettrovalvole, raccorderia | € 11.222,00 | € 12.246,00 |
|--|-------------|-------------|

| IMPERMEABILIZZAZIONE | STEEL | POOLBLOCK |
|----------------------|-------|-----------|
|----------------------|-------|-----------|

| | | |
|--|------------|------------|
| rivestimento in PVC armato ALKORPLAN spessore 1,5 mm, completo di profili di fissaggio, sigillante liquido e antisdrucchiolo per gradini | € 7.034,00 | € 7.638,00 |
|--|------------|------------|



| IMPIANTO DI CIRCOLAZIONE | STEEL | POOLBLOCK |
|--------------------------|-------|-----------|
|--------------------------|-------|-----------|

| | | |
|--|------------|------------|
| n. 6 bocchette di mandata a pavimento, n. 1 bocchetta di mandata a parete, n. 1 scarico di fondo, 200 m tubazione BARRIERFLEX CDS + raccordi | | |
| KIT LX | € 1.914,00 | € 1.935,00 |



| IMPIANTO DI FILTRAZIONE | STEEL | POOLBLOCK |
|-------------------------|-------|-----------|
|-------------------------|-------|-----------|

| | | |
|--|------------|------------|
| gruppo filtrante F-HGV da 30 m ³ /H completo di quarzite e quadro elettrico | € 3.241,00 | € 3.241,00 |
|--|------------|------------|



| ACCESSORI A CORREDO | STEEL | POOLBLOCK |
|---------------------|-------|-----------|
|---------------------|-------|-----------|

| | | |
|--|----------|----------|
| scala inox 4 gradini, trosse di analisi e manutenzione, asta telescopica da 5 m, tubo galleggiante da 15 m | € 476,00 | € 476,00 |
|--|----------|----------|



| | | |
|---------------|--------------------|--------------------|
| TOTALE | € 34.066,00 | € 32.284,00 |
|---------------|--------------------|--------------------|

ACCESSORI OPTIONAL (pagina 82)

Sterilizzatori a sale, sistemi di riscaldamento, pulitori automatici, coperture isotermitiche, coperture invernali.



BAHIA SERIES





BAHIA 10 S

| FORMA | TIPOLOGIA | DIMENSIONI | | | | | |
|---|-----------|-----------------------|-----------------------|---------------------|------------------------------------|-----------------------|--------------------------------|
| | | Lunghezza <i>m</i> | Larghezza <i>m</i> | Altezza <i>m</i> | Superficie <i>m²</i> | Perimetro <i>m</i> | Volume <i>m³</i> |
|  Curvilinea | SFIORO | 8 | 4,7 | 1,2 + TRAMOGGIA | 26 | 21 | 41 |

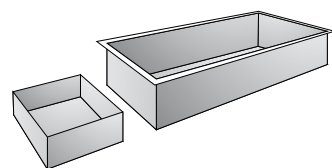

| STRUTTURA | STEEL | POOLBLOCK |
|---|------------|------------|
| KIT STEEL pareti in acciaio zincato | € 3.831,00 | |
| KIT POOLBLOCK pareti in casseri modulari in EPS | | € 3.908,00 |

| BORDO SFIORATORE + KIT VASCA DI COMPENSO | STEEL | POOLBLOCK |
|--|------------|------------|
| bordo sfioratore in acciaio zincato completo di tubazioni in PVC e griglia perimetrale. KIT vasca di compenso con interruttori galleggianti, elettrovalvole, raccorderia | € 7.437,00 | € 7.609,00 |



| IMPERMEABILIZZAZIONE | STEEL | POOLBLOCK |
|---|------------|------------|
| rivestimento in PVC armato ALKORPLAN spessore 1,5 mm, completo di profili di fissaggio e sigillante liquido | € 3.245,00 | € 3.475,00 |



| IMPIANTO DI CIRCOLAZIONE | STEEL | POOLBLOCK |
|--|----------|-----------|
| n. 3 bocchette di mandata a pavimento, n. 1 scarico di fondo, 100 m tubazione BARRIERFLEX CDS + raccordi | | |
| KIT LX | € 980,00 | € 991,00 |



| IMPIANTO DI FILTRAZIONE | STEEL | POOLBLOCK |
|--|------------|------------|
| gruppo filtrante F-HPV da 15 m ³ /H completo di quarzite e quadro elettrico | € 2.035,00 | € 2.035,00 |



| ACCESSORI A CORREDO | STEEL | POOLBLOCK |
|--|----------|-----------|
| scala inox 3 gradini, trousse di analisi e manutenzione, asta telescopica da 5 m, tubo galleggiante da 9 m | € 425,00 | € 425,00 |

| | | |
|---------------|--------------------|--------------------|
| TOTALE | € 17.953,00 | € 18.443,00 |
|---------------|--------------------|--------------------|

ACCESSORI OPTIONAL (pagina 82)

Sterilizzatori a sale, sistemi di riscaldamento, pulitori automatici, coperture isotermitiche, coperture invernali.



| FORMA | TIPOLOGIA | DIMENSIONI | | | | | |
|---|---------------|-----------------------|-----------------------|---------------------|------------------------------------|-----------------------|--------------------------------|
| | | Lunghezza <i>m</i> | Larghezza <i>m</i> | Altezza <i>m</i> | Superficie <i>m²</i> | Perimetro <i>m</i> | Volume <i>m³</i> |
|  Curvilinea | | | | | | | |
| | SFIORO | 8 | 4,7 | 1,5 | 26 | 21 | 44 |

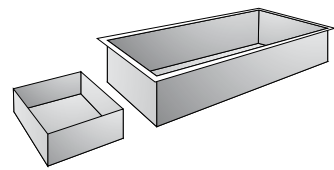

| STRUTTURA | STEEL | POOLBLOCK |
|---|------------|------------|
| KIT STEEL pareti in acciaio zincato | € 4.413,00 | |
| KIT POOLBLOCK pareti in casseri modulari in EPS | | € 4.624,00 |

| BORDO SFIORATORE + KIT VASCA DI COMPENSO | STEEL | POOLBLOCK |
|--|------------|------------|
| bordo sfioratore in acciaio zincato completo di tubazioni in PVC e griglia perimetrale. KIT vasca di compenso con interruttori galleggianti, elettrovalvole, raccorderia | € 7.437,00 | € 7.609,00 |



| IMPERMEABILIZZAZIONE | STEEL | POOLBLOCK |
|---|------------|------------|
| rivestimento in PVC armato ALKORPLAN spessore 1,5 mm, completo di profili di fissaggio e sigillante liquido | € 3.365,00 | € 3.656,00 |



| IMPIANTO DI CIRCOLAZIONE | STEEL | POOLBLOCK |
|--|----------|-----------|
| n. 3 bocchette di mandata a pavimento, n. 1 scarico di fondo, 100 m tubazione BARRIERFLEX CDS + raccordi | | |
| KIT LX | € 980,00 | € 991,00 |



| IMPIANTO DI FILTRAZIONE | STEEL | POOLBLOCK |
|--|------------|------------|
| gruppo filtrante F-HPV da 15 m ³ /H completo di quarzite e quadro elettrico | € 2.035,00 | € 2.035,00 |



| ACCESSORI A CORREDO | STEEL | POOLBLOCK |
|---|----------|-----------|
| scala inox 4 gradini, trosse di analisi e manutenzione, asta telescopica da 5 m, tubo galleggiante da 9 m | € 454,00 | € 454,00 |

| | | |
|---------------|--------------------|--------------------|
| TOTALE | € 18.684,00 | € 19.369,00 |
|---------------|--------------------|--------------------|

ACCESSORI OPTIONAL (pagina 82)

Sterilizzatori a sale, sistemi di riscaldamento, pulitori automatici, coperture isotermitiche, coperture invernali.



BAHIA 30 S

| FORMA | TIPOLOGIA | DIMENSIONI | | | | | |
|---|-----------|-----------------------|-----------------------|---------------------|------------------------------------|-----------------------|--------------------------------|
| | | Lunghezza <i>m</i> | Larghezza <i>m</i> | Altezza <i>m</i> | Superficie <i>m²</i> | Perimetro <i>m</i> | Volume <i>m³</i> |
|  Curvilinea | SFIORO | 10 | 5,4 | 1,2 + TRAMOGGIA | 40 | 26 | 59 |

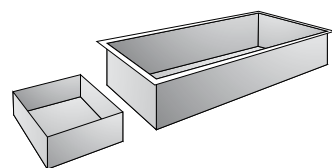

| STRUTTURA | STEEL | POOLBLOCK |
|---|------------|------------|
| KIT STEEL pareti in acciaio zincato | € 4.894,00 | |
| KIT POOLBLOCK pareti in casseri modulari in EPS | | € 5.509,00 |

| BORDO SFIORATORE + KIT VASCA DI COMPENSO | STEEL | POOLBLOCK |
|--|------------|------------|
| bordo sfioratore in acciaio zincato completo di tubazioni in PVC e griglia perimetrale. KIT vasca di compenso con interruttori galleggianti, elettrovalvole, raccorderia | € 8.905,00 | € 9.132,00 |



| IMPERMEABILIZZAZIONE | STEEL | POOLBLOCK |
|---|------------|------------|
| rivestimento in PVC armato ALKORPLAN spessore 1,5 mm, completo di profili di fissaggio e sigillante liquido | € 4.303,00 | € 4.617,00 |



| IMPIANTO DI CIRCOLAZIONE | STEEL | POOLBLOCK |
|--|------------|------------|
| n. 4 bocchette di mandata a pavimento, n. 1 scarico di fondo, 100 m tubazione BARRIERFLEX CDS + raccordi | | |
| KIT LX | € 1.026,00 | € 1.036,00 |



| IMPIANTO DI FILTRAZIONE | STEEL | POOLBLOCK |
|--|------------|------------|
| gruppo filtrante F-HPV da 22 m ³ /H completo di quarzite e quadro elettrico | € 2.475,00 | € 2.475,00 |



| ACCESSORI A CORREDO | STEEL | POOLBLOCK |
|--|----------|-----------|
| scala inox 3 gradini, trousse di analisi e manutenzione, asta telescopica da 5 m, tubo galleggiante da 9 m | € 425,00 | € 425,00 |

| | | |
|---------------|--------------------|--------------------|
| TOTALE | € 22.028,00 | € 23.194,00 |
|---------------|--------------------|--------------------|

ACCESSORI OPTIONAL (pagina 82)

Sterilizzatori a sale, sistemi di riscaldamento, pulitori automatici, coperture isothermiche, coperture invernali.



| FORMA | TIPOLOGIA | DIMENSIONI | | | | | |
|---|---------------|-----------------------|-----------------------|---------------------|------------------------------------|-----------------------|--------------------------------|
| | | Lunghezza <i>m</i> | Larghezza <i>m</i> | Altezza <i>m</i> | Superficie <i>m²</i> | Perimetro <i>m</i> | Volume <i>m³</i> |
|  Curvilinea | | | | | | | |
| | SFIORO | 10 | 5,4 | 1,5 | 40 | 26 | 66 |

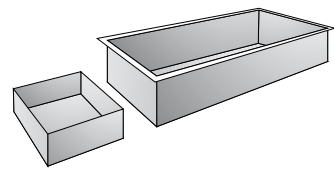

| STRUTTURA | STEEL | POOLBLOCK |
|---|------------|------------|
| KIT STEEL pareti in acciaio zincato | € 5.639,00 | |
| KIT POOLBLOCK pareti in casseri modulari in EPS | | € 5.711,00 |

| BORDO SFIORATORE + KIT VASCA DI COMPENSO | STEEL | POOLBLOCK |
|--|------------|------------|
| bordo sfioratore in acciaio zincato completo di tubazioni in PVC e griglia perimetrale. KIT vasca di compenso con interruttori galleggianti, elettrovalvole, raccorderia | € 8.905,00 | € 9.132,00 |



| IMPERMEABILIZZAZIONE | STEEL | POOLBLOCK |
|---|------------|------------|
| rivestimento in PVC armato ALCORPLAN spessore 1,5 mm, completo di profili di fissaggio e sigillante liquido | € 4.921,00 | € 4.737,00 |



| IMPIANTO DI CIRCOLAZIONE | STEEL | POOLBLOCK |
|--|------------|------------|
| n. 4 bocchette di mandata a pavimento, n. 1 scarico di fondo, 100 m tubazione BARRIERFLEX CDS + raccordi | | |
| KIT LX | € 1.026,00 | € 1.036,00 |



| IMPIANTO DI FILTRAZIONE | STEEL | POOLBLOCK |
|--|------------|------------|
| gruppo filtrante F-HPV da 22 m ³ /H completo di quarzite e quadro elettrico | € 2.475,00 | € 2.475,00 |



| ACCESSORI A CORREDO | STEEL | POOLBLOCK |
|--|----------|-----------|
| scala inox 4 gradini, trousse di analisi e manutenzione, asta telescopica da 5 m, tubo galleggiante da 9 m | € 454,00 | € 454,00 |

| | | |
|---------------|--------------------|--------------------|
| TOTALE | € 23.420,00 | € 23.545,00 |
|---------------|--------------------|--------------------|

ACCESSORI OPTIONAL (pagina 82)

Sterilizzatori a sale, sistemi di riscaldamento, pulitori automatici, coperture isotermitiche, coperture invernali.



BAHIA 50 S

| FORMA | TIPOLOGIA | DIMENSIONI | | | | | |
|---|---------------|-----------------------|-----------------------|------------------------|------------------------------------|-----------------------|--------------------------------|
| | | Lunghezza <i>m</i> | Larghezza <i>m</i> | Altezza <i>m</i> | Superficie <i>m²</i> | Perimetro <i>m</i> | Volume <i>m³</i> |
|  Curvilinea | | | | | | | |
| | SFIORO | 12 | 7 | 1,2 + TRAMOGGIA | 58 | 31 | 90 |

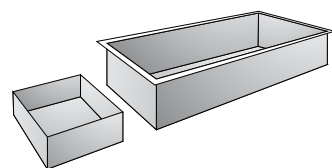

| STRUTTURA | STEEL | POOLBLOCK |
|---|------------|------------|
| KIT STEEL pareti in acciaio zincato | € 5.822,00 | |
| KIT POOLBLOCK pareti in casseri modulari in EPS | | € 5.824,00 |

| BORDO SFIORATORE + KIT VASCA DI COMPENSO | STEEL | POOLBLOCK |
|--|-------------|-------------|
| bordo sfioratore in acciaio zincato completo di tubazioni in PVC e griglia perimetrale. KIT vasca di compenso con interruttori galleggianti, elettrovalvole, raccorderia | € 10.188,00 | € 10.434,00 |



| IMPERMEABILIZZAZIONE | STEEL | POOLBLOCK |
|---|------------|------------|
| rivestimento in PVC armato ALKORPLAN spessore 1,5 mm, completo di profili di fissaggio e sigillante liquido | € 5.554,00 | € 6.379,00 |



| IMPIANTO DI CIRCOLAZIONE | STEEL | POOLBLOCK |
|--|------------|------------|
| n. 4 bocchette di mandata a pavimento, n. 1 scarico di fondo, 100 m tubazione BARRIERFLEX CDS + raccordi | | |
| KIT LX | € 1.026,00 | € 1.036,00 |



| IMPIANTO DI FILTRAZIONE | STEEL | POOLBLOCK |
|--|------------|------------|
| gruppo filtrante F-HPV da 22 m ³ /H completo di quarzite e quadro elettrico | € 2.475,00 | € 2.475,00 |



| ACCESSORI A CORREDO | STEEL | POOLBLOCK |
|--|----------|-----------|
| scala inox 3 gradini, trousse di analisi e manutenzione, asta telescopica da 5 m, tubo galleggiante da 9 m | € 434,00 | € 434,00 |

| | | |
|---------------|--------------------|--------------------|
| TOTALE | € 25.499,00 | € 26.582,00 |
|---------------|--------------------|--------------------|

ACCESSORI OPTIONAL (pagina 82)

Sterilizzatori a sale, sistemi di riscaldamento, pulitori automatici, coperture isotermitiche, coperture invernali.



| FORMA | TIPOLOGIA | DIMENSIONI | | | | | |
|---|---------------|-----------------------|-----------------------|---------------------|------------------------------------|-----------------------|--------------------------------|
| | | Lunghezza <i>m</i> | Larghezza <i>m</i> | Altezza <i>m</i> | Superficie <i>m²</i> | Perimetro <i>m</i> | Volume <i>m³</i> |
|  Curvilinea | SFIORO | 12 | 7 | 1,5 | 58 | 31 | 95 |

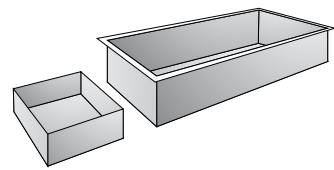

| STRUTTURA | STEEL | POOLBLOCK |
|---|------------|------------|
| KIT STEEL pareti in acciaio zincato | € 6.894,00 | |
| KIT POOLBLOCK pareti in casseri modulari in EPS | | € 6.847,00 |

| BORDO SFIORATORE + KIT VASCA DI COMPENSO | STEEL | POOLBLOCK |
|--|-------------|-------------|
| bordo sfioratore in acciaio zincato completo di tubazioni in PVC e griglia perimetrale. KIT vasca di compenso con interruttori galleggianti, elettrovalvole, raccorderia | € 10.188,00 | € 10.434,00 |



| IMPERMEABILIZZAZIONE | STEEL | POOLBLOCK |
|---|------------|------------|
| rivestimento in PVC armato ALKORPLAN spessore 1,5 mm, completo di profili di fissaggio e sigillante liquido | € 5.554,00 | € 5.385,00 |



| IMPIANTO DI CIRCOLAZIONE | STEEL | POOLBLOCK |
|--|------------|------------|
| n. 4 bocchette di mandata a pavimento, n. 1 scarico di fondo, 100 m tubazione BARRIERFLEX CDS + raccordi | | |
| KIT LX | € 1.026,00 | € 1.036,00 |



| IMPIANTO DI FILTRAZIONE | STEEL | POOLBLOCK |
|--|------------|------------|
| gruppo filtrante F-HPV da 22 m ³ /H completo di quarzite e quadro elettrico | € 2.475,00 | € 2.475,00 |



| ACCESSORI A CORREDO | STEEL | POOLBLOCK |
|---|----------|-----------|
| scala inox 4 gradini, trosse di analisi e manutenzione, asta telescopica da 5 m, tubo galleggiante da 9 m | € 463,00 | € 463,00 |





| | | |
|---------------|--------------------|--------------------|
| TOTALE | € 26.600,00 | € 26.640,00 |
|---------------|--------------------|--------------------|

ACCESSORI OPTIONAL (pagina 82)





Sterilizzatori a sale, sistemi di riscaldamento, pulitori automatici, coperture isotermitiche, coperture invernali.



KIT skimmer

| SERIES | 10 | 20 | 30 | 40 | 50 | 60 | 70 | 80 |
|---|--|--|--|--|--|--|----------------|----------------|
|  NOAH | VORTEX 3 VORTEX 4 SUPER G+ X7 | VORTEX 3 VORTEX 4 SUPER G+ X7 | VORTEX 3 VORTEX 4 SUPER G+ X7 | VORTEX 3 VORTEX 4 SUPER G+ X7 | VORTEX 3 VORTEX 4 SUPER G+ X7 | VORTEX 3 VORTEX 4 SUPER G+ X7 | VORTEX 4 X7 | VORTEX 4 X7 |
|  TENERIFE | VORTEX 3 VORTEX 4 SUPER G+ X7 | VORTEX 3 VORTEX 4 SUPER G+ X7 | VORTEX 3 VORTEX 4 SUPER G+ X7 | VORTEX 3 VORTEX 4 SUPER G+ X7 | VORTEX 3 VORTEX 4 SUPER G+ X7 | VORTEX 3 VORTEX 4 SUPER G+ X7 | | |
|  KENYA | | | | | VORTEX 3 VORTEX 4 SUPER G+ X7 | VORTEX 3 VORTEX 4 SUPER G+ X7 | VORTEX 4 X7 | VORTEX 4 X7 |
|  BAHIA | VORTEX 3 VORTEX 4 SUPER G+ X7 | VORTEX 3 VORTEX 4 SUPER G+ X7 | VORTEX 3 VORTEX 4 SUPER G+ X7 | VORTEX 3 VORTEX 4 SUPER G+ X7 | VORTEX 3 VORTEX 4 SUPER G+ X7 | VORTEX 3 VORTEX 4 SUPER G+ X7 | | |
|  SAFARI | VORTEX 3 VORTEX 4 SUPER G+ X7 | VORTEX 3 VORTEX 4 SUPER G+ X7 | VORTEX 3 VORTEX 4 SUPER G+ X7 | VORTEX 3 VORTEX 4 SUPER G+ X7 | | | | |

KIT sfioro

| SERIES | 10 | 20 | 30 | 40 | 50 | 60 | 70 | 80 |
|---|--|--|--|--|--|--|----------------|----------------|
|  NOAH | VORTEX 3 VORTEX 4 SUPER G+ X7 | VORTEX 3 VORTEX 4 SUPER G+ X7 | VORTEX 3 VORTEX 4 SUPER G+ X7 | VORTEX 3 VORTEX 4 SUPER G+ X7 | VORTEX 3 VORTEX 4 SUPER G+ X7 | VORTEX 3 VORTEX 4 SUPER G+ X7 | VORTEX 4 X7 | VORTEX 4 X7 |
|  TENERIFE | VORTEX 3 VORTEX 4 SUPER G+ X7 | VORTEX 3 VORTEX 4 SUPER G+ X7 | VORTEX 3 VORTEX 4 SUPER G+ X7 | VORTEX 3 VORTEX 4 SUPER G+ X7 | VORTEX 3 VORTEX 4 SUPER G+ X7 | VORTEX 3 VORTEX 4 SUPER G+ X7 | | |
|  KENYA | | | | | VORTEX 3 VORTEX 4 SUPER G+ X7 | VORTEX 3 VORTEX 4 SUPER G+ X7 | VORTEX 4 X7 | VORTEX 4 X7 |
|  BAHIA | VORTEX 3 VORTEX 4 SUPER G+ X7 | VORTEX 3 VORTEX 4 SUPER G+ X7 | VORTEX 3 VORTEX 4 SUPER G+ X7 | VORTEX 3 VORTEX 4 SUPER G+ X7 | VORTEX 3 VORTEX 4 SUPER G+ X7 | VORTEX 3 VORTEX 4 SUPER G+ X7 | | |

Robot pulitori elettrici:

Come funzionano?

Il pulitore elettrico utilizza una corrente elettrica a bassa tensione per il suo funzionamento ed è totalmente indipendente dalla filtrazione della piscina. I detriti aspirati vengono recuperati in un contenitore senza che raggiungano il pre-filtro della pompa.

Qualità e sicurezza

I pulitori elettrici sono prodotti nei nostri stabilimenti francesi: ciò costituisce la garanzia di un investimento in un apparecchio che è stato progettato, fabbricato e controllato con la massima cura. I pulitori sono inoltre controllati da organismi di certificazione indipendenti: TÜV Rheinland e Intertek. In conformità alla direttiva RoHS, i pulitori elettrici Zodiac sono privi di sostanze pericolose.

VORTEX 3

- Senza dubbio il robot progettato più intelligentemente.
- 1° robot da piscina brevettato con Tecnologia Vortex™: aspirazione ciclonica potente e costante per tutta la durata del ciclo di pulizia
- Contenitore di filtrazione di grande capacità situato nella parte superiore dell'apparecchio
- Pulizia rapida e igienica del contenitore di filtrazione: nessun contatto con la sporcizia
- Bocca di aspirazione molto grande per aspirare tutti i tipi di detriti
- Getto posteriore che migliora la propulsione e l'aderenza
- Uscita dall'acqua facilitata (manico anteriore + scarico posteriore)
- Spazzole ad elevata velocità di rotazione
- 2 cicli di pulizia a scelta solo fondo: 1 ora 30 min fondo e pareti: 2 ore 30 min



W9300

€ 2.090,00

VORTEX 4

Caratteristiche come Vortex 3 eccetto:

- Nuove spazzole « contact + TM » per una spazzolatura dalle prestazioni ancora più elevate.
- Tempo di pulizia regolabile a seconda delle necessità
- Free control: telecomando senza filo che permette di guidare liberamente il robot in modo da perfezionare la pulizia nelle zone più difficili, quali angoli o scale...



W9400

€ 2.680,00

Robot pulitori idraulici:

La tecnologia dell'aspirazione, come funziona?

I pulitori funzionanti con la tecnologia dell'aspirazione utilizzano l'impianto di filtrazione della piscina come fonte di energia. Questi pulitori idraulici ad aspirazione si collegano allo skimmer o alla presa aspirafango.

La potenza della pompa della piscina permette loro di spostarsi automaticamente, in maniera casuale e di aspirare la sporcizia che viene trattenuta nel pre-filtro della pompa.

Il DiaCyclone

Un motore di aspirazione ancora più potente. Tecnologia esclusiva e brevettata da Zodiac.

Storico inventore della tecnologia del Diaframma, Zodiac ha rivoluzionato il mondo delle piscine. Frutto di un know-how esclusivo, questo sistema offre dei benefici unici agli aspiratori per piscine: grande velocità di spostamento, straordinaria potenza di aspirazione di tutti i tipi di detriti, efficienza garantita anche con pompe a bassa portata per piccole piscine, azione ultra silenziosa. Per una potenza ed un rendimento maggiori, Zodiac ha dotato il vostro X7 Quattro del nuovissimo motore di aspirazione DiaCyclone. Nata dalla ricerca Zodiac, questa tecnologia brevettata ed esclusiva consente un guadagno del 40% sulla potenza di aspirazione. Risultato: X7 Quattro elimina tutte le impurità dal fondo alle pareti. Ancora una volta, Zodiac si rivela l'esperto assoluto della vostra piscina.

SUPER G+

- La pulizia ad alte prestazioni del fondo e delle pareti di tutti i tipi di piscina.
- Massima efficacia in tutti i tipi di vasca
- Pulizia del fondo e delle pareti
- Anti-ostacolo grazie ad un doppio disco intagliato ed un deflettore di tubo
- Autonomia grazie ad un raccogli foglie che recupera i detriti più grossi prima che raggiungano il pre-filtro della pompa
- Massima durata di vita: tubi e Diaframma Long Life

W01979

€ 381,00



X7

Il concentrato di tecnologie brevettate.

4 brevetti che garantiscono un'ottima aderenza alle pareti ed una pulizia perfetta del fondo e degli angoli:





- Quattro Traction Control: il 1° vero sistema di spostamento 4x4.
- Nuove spazzole « contact + TM » per una spazzolatura dalle prestazioni ancora più elevate.
- Tempo di pulizia regolabile a seconda delle necessità
- Free control: telecomando senza filo che permette di guidare liberamente il robot in modo da perfezionare la pulizia nelle zone più difficili, quali angoli o scale...

W77000





€ 493,00



KIT skimmer*

| SERIES | 10 | 20 | 30 | 40 | 50 | 60 | 70 | 80 |
|---|--|--|--|--|--|--|-----------------------------------|-----------------------------------|
|  NOAH | PH PERFECT Tri 18 Ei 17 FUSION 25 | PH PERFECT Tri 18 Ei 17 FUSION 25 | PH PERFECT Tri 18 Ei 17 FUSION 25 | PH PERFECT Tri 18 Ei 17 FUSION 25 | PH PERFECT Tri 22 Ei 25 FUSION 35 | PH PERFECT Tri 22 Ei 25 FUSION 35 | PH PERFECT Tri 35 FUSION 35 | PH PERFECT Tri 35 FUSION 45 |
|  TENERIFE | PH PERFECT Tri 18 Ei 17 FUSION 25 | PH PERFECT Tri 18 Ei 17 FUSION 25 | PH PERFECT Tri 18 Ei 17 FUSION 25 | PH PERFECT Tri 18 Ei 17 FUSION 25 | PH PERFECT Tri 22 Ei 25 FUSION 35 | PH PERFECT Tri 35 FUSION 35 | | |
|  KENYA | | | | | PH PERFECT Tri 35 FUSION 35 | PH PERFECT Tri 35 FUSION 35 | PH PERFECT Tri 35 FUSION 45 | PH PERFECT Tri 35 FUSION 45 |
|  BAHIA | PH PERFECT Tri 10 Ei 10 FUSION 15 | PH PERFECT Tri 10 Ei 10 FUSION 15 | PH PERFECT Tri 18 Ei 17 FUSION 25 | PH PERFECT Tri 18 Ei 17 FUSION 25 | PH PERFECT Tri 18 Ei 17 FUSION 25 | PH PERFECT Tri 22 Ei 25 FUSION 25 | | |
|  SAFARI | PH PERFECT Tri 10 Ei 10 FUSION 15 | PH PERFECT Tri 10 Ei 10 FUSION 15 | PH PERFECT Tri 18 Ei 17 FUSION 25 | PH PERFECT Tri 18 Ei 17 FUSION 25 | | | | |

KIT sfioro*

| SERIES | 10 | 20 | 30 | 40 | 50 | 60 | 70 | 80 |
|---|--|--|--|--|--|--|-----------------------------------|-----------------------------------|
|  NOAH | PH PERFECT Tri 18 Ei 17 FUSION 25 | PH PERFECT Tri 18 Ei 17 FUSION 25 | PH PERFECT Tri 22 Ei 25 FUSION 25 | PH PERFECT Tri 22 Ei 25 FUSION 25 | PH PERFECT Tri 35 FUSION 35 | PH PERFECT Tri 35 FUSION 35 | PH PERFECT Tri 35 FUSION 45 | PH PERFECT Tri 35 FUSION 45 |
|  TENERIFE | PH PERFECT Tri 18 Ei 17 FUSION 25 | PH PERFECT Tri 18 Ei 17 FUSION 25 | PH PERFECT Tri 22 Ei 25 FUSION 25 | PH PERFECT Tri 22 Ei 25 FUSION 25 | PH PERFECT Tri 35 FUSION 35 | PH PERFECT Tri 35 FUSION 35 | | |
|  KENYA | | | | | PH PERFECT Tri 35 FUSION 35 | PH PERFECT Tri 35 FUSION 35 | PH PERFECT Tri 35 FUSION 45 | PH PERFECT Tri 35 FUSION 45 |
|  BAHIA | PH PERFECT Tri 10 Ei 17 FUSION 25 | PH PERFECT Tri 10 Ei 17 FUSION 25 | PH PERFECT Tri 18 Ei 17 FUSION 25 | PH PERFECT Tri 18 Ei 17 FUSION 25 | PH PERFECT Tri 22 Ei 25 FUSION 25 | PH PERFECT Tri 22 Ei 25 FUSION 55 | | |

* Soluzioni suggerite in base a 8 ore di funzionamento dell'impianto di filtrazione.

La sterilizzazione a sale:

Come funziona?

L'elettrolisi al sale è un principio semplice che ricorda il mare e il suo ecosistema.

- L'acqua della piscina è leggermente salata a 4 g/l (9 volte meno dell'acqua di mare).
- Attraverso la cellula, il sale viene trasformato per elettrolisi in cloro gassoso, un potente disinfettante che si scioglie istantaneamente nell'acqua.
- Il cloro attivo così prodotto distrugge tutti i microrganismi nella cellula e garantisce alla piscina un livello sufficiente di cloro libero.
- Il cloro attivo, eliminato per effetto dei raggi UV del sole, viene continuamente rinnovato dalla cellula senza l'intervento dell'utente.

Qualità e sicurezza

- Per il corretto funzionamento dello sterilizzatore, il pH della piscina deve essere mantenuto tra 7,2 e 7,4.
- Un'acqua equilibrata (pH, durezza, TAC) e una filtrazione efficace, adatta alla piscina e alle sue condizioni d'uso, sono essenziali per mantenere una buona qualità dell'acqua.
- Se l'acqua è dura, i modelli senza manutenzione (inversione di polarità) sono fortemente consigliati per una maggiore efficacia e una maggiore tranquillità.

EI

Lo sterilizzatore a sale express.

- Installazione rapidissima della cellula senza intervento del tecnico - sistema unico «Quick fix»
- Installazione orizzontale o verticale della cellula
- Rilevatore di portata per interrompere la produzione dello sterilizzatore in assenza di flusso
- Cellula anti-calcare: elettrodi auto-pulenti con inversione di polarità regolabile (2,5 o 5 ore)
- Elettrodi in titanio con trattamento di superficie di lunga durata
- Timer per programmare la filtrazione e i tempi di produzione del cloro in modo indipendente



Ei 10

W383500

€ 1.153,00

Ei 17

W383510

€ 1.354,00

Ei 25

W383520

€ 1.590,00



La cellula Quick Fix

Installazione in meno di 10 min. "senza intervento tecnico".

TRi

Il concentrato di tecnologie brevettate.

- Sistema di trattamento dell'acqua modulare
- La combinazione di 2 funzioni essenziali per un trattamento dell'acqua automatico ed efficace

Modulo 1 - TRi

- Trattamento automatico con elettrolisi al sale
- Rilevatore di portata per interrompere lo sterilizzatore in caso di filtrazione sospesa
- Modalità «low» per ridurre la produzione di cloro in caso di copertura chiusa
- Modalità «superclorazione» per anticipare i periodi di balneazione intensiva e i temporali
- Cellula anti-calcare: elettrodi autopulenti con inversione di polarità
- Inversione di polarità regolabile in base alla durezza dell'acqua (ogni 2,5 o 5 ore)
- Timer di programmazione per impostare la filtrazione e i tempi di produzione del cloro in modo indipendente
- Configurazione user-friendly con menu LCD
- Elettrodi in titanio con trattamento di superficie di lunga durata



TRi 10

W382500

€ 1.437,00

TRi 18

W382510

€ 1.555,00

TRi 22

W382530

€ 1.916,00

TRi 35

W382540

€ 2.310,00

Modulo 2 – TRi pH

- Regolazione automatica del pH
- Dosaggio acido

W197525

€ 860,00



Modulo 3 – TRi Pro

- Regolazione automatica del pH
- Regolazione automatica del cloro (tecnologia REDOX o ORP)

W197515

€ 1.320,00



La purificazione minerale:

La purificazione minerale offre dei vantaggi facilmente tangibili: non pizzica gli occhi, non aggredisce la pelle, non rovina i capelli, ed in più fa risparmiare il 50% di cloro.

FUSION

Trattamento 2 in 1: purificatore minerale + diffusore di cloro in pastiglie.

- Trattamento naturale a base di minerali (ceramica, rame e argento) per chiarificare l'acqua e generare naturalmente un effetto battericida e algicida.
- Semplicità d'utilizzo con un diffusore autonomo degli agenti minerali, 6 mesi di autonomia senza necessità di intervento umano.
- Semplicità d'utilizzo con un diffusore di cloro automatico e regolabile (fino a 2 mesi d'autonomia), regolazione con una semplice ghiera
- Facile installazione, senza alimentazione elettrica né programmazione
- Ottimizzazione dell'efficacia del cloro grazie all'azione minerale Nature 2, ciò permette di ridurre la quantità di cloro utilizzato.
- Fusion viene fornito senza cartuccia. Per l'utilizzo è necessario acquistare la cartuccia Fusion adeguata alle caratteristiche della piscina



Fusion (senza cartuccia)

W380060

€ 430,00

Cartuccia Fusion 15

W29046

€ 96,00

Cartuccia Fusion 25

W29047

€ 116,00

Cartuccia Fusion 35

W29048

€ 148,00

Cartuccia Fusion 45

W29049

€ 168,00

Il controllo del pH:

Maggiore comfort

- Per il comfort dei bagnanti, il pH della piscina deve essere mantenuto tra 7,2 e 7,4.
- Al di sotto l'acqua è aggressiva, mentre al di sopra, occorrono dosi maggiori di disinfettante per mantenere un'acqua sana e lottare contro lo sviluppo delle alghe.

PH PERFECT

Come funziona?

pH Perfect adotta la tecnologia del dosaggio proporzionale per mantenere automaticamente un pH ideale per il comfort dei bagnanti.

Un funzionamento autoadattativo.

- Grazie al suo microprocessore, pH Perfect corregge con precisione il pH della piscina ottimizzando l'iniezione del prodotto correttore.
- pH Perfect misura il valore del pH grazie a una sonda pH posta sul circuito di filtrazione che analizza non stop l'acqua della piscina.
- A seconda del valore misurato, pH PERFECT corregge il pH della piscina facendolo aumentare o diminuire. Tramite la pompa dosatrice peristaltica che procede all'aggiunta di prodotto correttore liquido.

Il tempo di dosaggio viene adattato in base alla differenza tra il pH della piscina e il pH ideale.
L'equilibrio dell'acqua della piscina viene così mantenuto al valore desiderato senza che l'utente debba intervenire.

Dosaggio autoadattivo

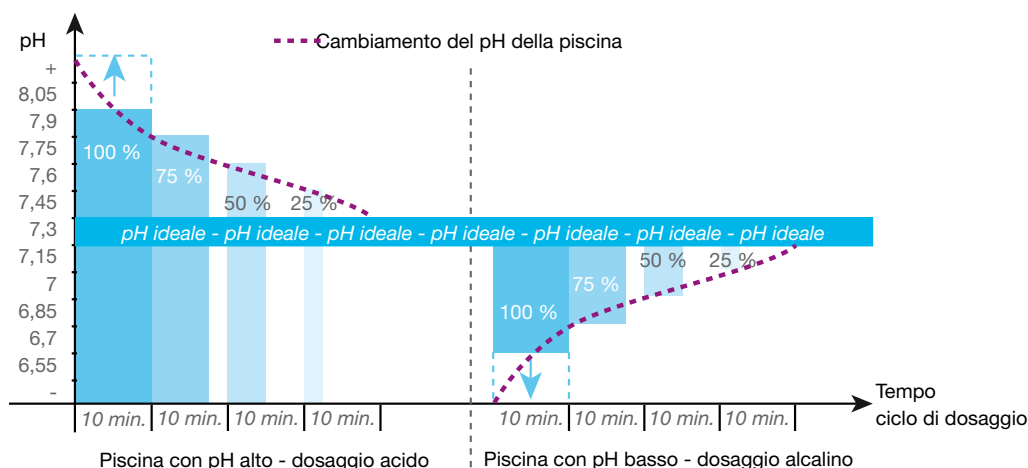

L'equilibrio automatizzato dell'acqua.





- Adatto a qualunque tipo di trattamento d'acqua, automatico o manuale
- Regolazione automatica con dosaggio proporzionale del prodotto correttore
- Configurazione user-friendly con menu LCD
- Visualizzazione costante del pH della piscina
- Controllo dell'affidabilità della sonda durante la calibrazione
- Sistema di fissaggio canna-fusto esclusivo

W500702





€ 785,00



KIT skimmer*

| SERIES | 10 | 20 | 30 | 40 | 50 | 60 | 70 | 80 |
|---|-------------------|-------------------|--------------------|--------------------|--------------------|--------------------|---------------|---------------|
|  NOAH | POWERFIRST 8 MONO | POWERFIRST 8 MONO | POWERFIRST 11 MONO | POWERFIRST 11 MONO | POWERFIRST 15 MONO | POWERFIRST 15 MONO | EDENPAC 6 TRI | EDENPAC 6 TRI |
|  TENERIFE | POWERFIRST 8 MONO | POWERFIRST 8 MONO | POWERFIRST 11 MONO | POWERFIRST 11 MONO | POWERFIRST 15 MONO | POWERFIRST 15 MONO | | |
|  KENYA | | | | | POWERFIRST 15 MONO | POWERFIRST 15 MONO | EDENPAC 6 TRI | EDENPAC 6 TRI |
|  BAHIA | POWERFIRST 6 MONO | POWERFIRST 6 MONO | POWERFIRST 8 MONO | POWERFIRST 11 MONO | POWERFIRST 11 MONO | POWERFIRST 13 MONO | | |
|  SAFARI | POWERFIRST 6 MONO | POWERFIRST 6 MONO | POWERFIRST 11 MONO | POWERFIRST 11 MONO | | | | |

KIT sfioro*

| SERIES | 10 | 20 | 30 | 40 | 50 | 60 | 70 | 80 |
|---|--------------------|--------------------|--------------------|--------------------|--------------------|--------------------|---------------|---------------|
|  NOAH | POWERFIRST 11 MONO | POWERFIRST 11 MONO | POWERFIRST 13 MONO | POWERFIRST 13 MONO | EDENPAC 6 TRI | EDENPAC 6 TRI | EDENPAC 6 TRI | EDENPAC 6 TRI |
|  TENERIFE | POWERFIRST 11 MONO | POWERFIRST 11 MONO | POWERFIRST 13 MONO | POWERFIRST 13 MONO | EDENPAC 6 TRI | EDENPAC 6 TRI | | |
|  KENYA | | | | | EDENPAC 6 TRI | EDENPAC 6 TRI | EDENPAC 8 TRI | EDENPAC 8 TRI |
|  BAHIA | POWERFIRST 11 MONO | POWERFIRST 11 MONO | POWERFIRST 11 MONO | POWERFIRST 11 MONO | POWERFIRST 15 MONO | POWERFIRST 15 MONO | | |

* Soluzioni suggerite in base ai seguenti parametri: temperatura dell'acqua desiderata 28°, utilizzo della piscina 15 Maggio / 15 Settembre, zona temperata, altitudine 50 m s.l.m., piscina coperta con copertura isoterma. E' disponibile un servizio gratuito di bilancio termico in base a esigenze specifiche.

Sistemi di riscaldamento:

Pompa di calore, le ragioni del successo?

Una soluzione economica perché quasi l'80% dell'energia che servirà a riscaldare... proviene dall'aria! (Esempio: 1 kW consumato = 5 kW restituiti alla piscina).

Quindi, a fronte di una stessa piscina, i costi di esercizio con una PAC sono inferiori di 5-6 volte rispetto a una soluzione «Riscaldatore elettrico» o «Caldaia».

Oltre all'aspetto economico, la PAC è anche ecologica perché, rispetto alle altre soluzioni, genera una quantità bassissima di CO2 per kWh.

POWER FIRST

- Il miglior rapporto Qualità/Prezzo del mercato
- Compressore rotativo a palette (eccetto Power 15, compressore Scroll)
- Fluido refrigerante R 410 A
- Funzione priorità riscaldamento



| | | | | |
|---|---|---|---|---|
| Power First 6 mono W20PFIRST6M € 2.974,00 | Power First 8 mono W20PFIRST8M € 3.553,00 | Power First 11 mono W20PFIRST11M € 4.870,00 | Power First 13 mono W20PFIRST13M € 5.670,00 | Power First 15 mono W20PFIRST15M € 6.080,00 |
|---|---|---|---|---|

EDENPAC





- La PAC più silenziosa del mercato
- Compressore rotativo SCROLL Copeland
- Fluido refrigerante R 410 A
- Funzione priorità riscaldamento
- Ultra-robusta (carrozzeria inox)

Edenpac

6 tri
W20EDEN6T
€ 10.215,00







KIT skimmer

| SERIES | | | 10 | 20 | 30 | 40 | 50 | 60 | 70 | 80 |
|---|-----------|---------------|-------|-------|-------|-------|-------|-------|------|------|
|  NOAH | steel | BOLLYTERM KIT | 1336 | 1336 | 1680 | 1680 | 2330 | 2330 | 3018 | 3018 |
| | | COVER UP KIT | 754 | 754 | 1013 | 1013 | 1308 | 1308 | 1639 | 1639 |
| | poolblock | BOLLYTERM KIT | 1636 | 1636 | 1680 | 1680 | 2330 | 2330 | 3018 | 3018 |
| | | COVER UP KIT | 754 | 754 | 1013 | 1013 | 1308 | 1308 | 1639 | 1639 |
|  TENERIFE | steel | BOLLYTERM KIT | 1717 | 1717 | 2218 | 2218 | 3048 | 3048 | | |
| | | COVER UP KIT | 936 | 936 | 1233 | 1233 | 1569 | 1569 | | |
| | poolblock | BOLLYTERM KIT | 1707 | 1707 | 2205 | 2205 | 3032 | 3032 | | |
| | | COVER UP KIT | 926 | 926 | 1222 | 1222 | 1557 | 1557 | | |
|  KENYA | steel | BOLLYTERM KIT | | | | | 3123 | 3123 | 4029 | 4029 |
| | | COVER UP KIT | | | | | 1615 | 1615 | 1996 | 1996 |
| | poolblock | BOLLYTERM KIT | | | | | 3108 | 3108 | 4011 | 4011 |
| | | COVER UP KIT | | | | | 1603 | 1603 | 1983 | 1983 |
|  BAHIA | steel | BOLLYTERM KIT | 938* | 938* | 1352* | 1352* | 2124* | 2124* | | |
| | | COVER UP KIT | 942 | 942 | 1241 | 1241 | 1715 | 1715 | | |
| | poolblock | BOLLYTERM KIT | 938* | 938* | 1352* | 1352* | 2124* | 2124* | | |
| | | COVER UP KIT | 942 | 942 | 1241 | 1241 | 1715 | 1715 | | |
|  SAFARI | steel | BOLLYTERM KIT | 1060* | 1060* | 1468* | 1468* | | | | |
| | | COVER UP KIT | 1181 | 1181 | 1335 | 1335 | | | | |
| | poolblock | BOLLYTERM KIT | 1107* | 1107* | 1543* | 1543* | | | | |
| | | COVER UP KIT | 1055 | 1055 | 1373 | 1373 | | | | |

NB: prezzi espressi in euro.

KIT sfioro

| SERIES | | | 10 | 20 | 30 | 40 | 50 | 60 | 70 | 80 |
|---|-----------|---------------|-------|-------|-------|-------|-------|-------|------|------|
|  NOAH | steel | BOLLYTERM KIT | 1336 | 1336 | 1680 | 1680 | 2330 | 2330 | 3018 | 3018 |
| | | COVER UP KIT | 754 | 754 | 1013 | 1013 | 1308 | 1308 | 1639 | 1639 |
| | poolblock | BOLLYTERM KIT | 1436 | 1436 | 1805 | 1805 | 2478 | 2478 | 3190 | 3190 |
| | | COVER UP KIT | 831 | 831 | 1101 | 1101 | 1408 | 1408 | 1750 | 1750 |
|  TENERIFE | steel | BOLLYTERM KIT | 1717 | 1717 | 2218 | 2218 | 3048 | 3048 | | |
| | | COVER UP KIT | 936 | 936 | 1233 | 1233 | 1569 | 1569 | | |
| | poolblock | BOLLYTERM KIT | 1886 | 1886 | 2421 | 2421 | 3287 | 3287 | | |
| | | COVER UP KIT | 1035 | 1035 | 1346 | 1346 | 1725 | 1725 | | |
|  KENYA | steel | BOLLYTERM KIT | | | | | 3123 | 3123 | 4029 | 4029 |
| | | COVER UP KIT | | | | | 1615 | 1615 | 1996 | 1996 |
| | poolblock | BOLLYTERM KIT | | | | | 3368 | 3368 | 4119 | 4119 |
| | | COVER UP KIT | | | | | 1744 | 1744 | 2138 | 2138 |
|  BAHIA | steel | BOLLYTERM KIT | 938* | 938* | 1352* | 1352* | 2124* | 2124* | | |
| | | COVER UP KIT | 942 | 942 | 1241 | 1241 | 1715 | 1715 | | |
| | poolblock | BOLLYTERM KIT | 1102* | 1102* | 1519* | 1519* | 2330* | 2330* | | |
| | | COVER UP KIT | 1034 | 1034 | 1355 | 1355 | 1837 | 1837 | | |

* Rullo avvolgitore non fornito.

NB: prezzi espressi in euro.

Le coperture isothermiche:

Le coperture isothermiche consentono di mantenere la temperatura raggiunta attraverso l'uso della pompa di calore, consentendo un risparmio medio di circa il 50% dell'energia.

BOLLYTERM KIT

Kit composto da:

- Copertura, a bolle d'aria, in doppio foglio di polietilene, trattato anti U.V., cloro, ozono. Grazie alle sue caratteristiche permette ai raggi solari di riscaldare l'acqua e di mantenerla pulita.
- Rullo avvolgitore per coperture isothermiche.

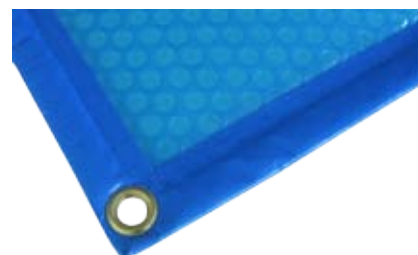

Le coperture invernali:

Le coperture invernali proteggono la piscina dalla sporcizia (foglie, terriccio...) durante la stagione invernale, limitando allo stesso tempo la pericolosa proliferazione di alghe dovuta all'esposizione solare.

COVER UP

Copertura invernale in polietilene a tenuta ermetica.

Sistema di aggancio tubolare innovativo senza componenti metallici. Tubolari perimetrali in tessuto armato. peso 220 g/m².



I kit Europool:

Semplice come premere un pulsante, i nostri kit "chiavi in mano" si installano rapidamente perché sono pensati e progettati in modo esclusivo per le piscine ZODIAC FAST KIT. Basta scegliere la configurazione preferita ed il gioco è fatto!

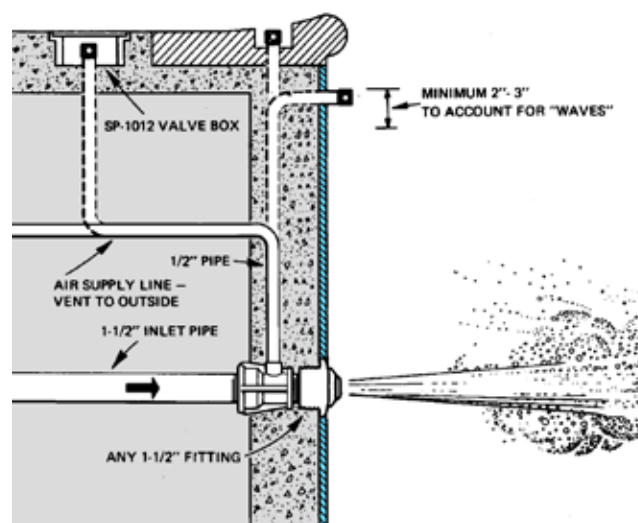

INOX PRO

Kit completo di locale tecnico assemblato con pompa, quadro elettrico, tubi e raccordi, bocchette hydro con facciata inox e pulsante pneumatico.

Disponibile in versione per piscine con tecnologia STEEL o POOLBLOCK.



Inox Pro Overture

3 bocchette
STEEL

€ 3.528,00

Inox Pro Overture

3 bocchette
POOLBLOCK

€ 3.395,00

Inox Pro Classic

4 bocchette
STEEL

€ 3.837,00

Inox Pro Classic

4 bocchette
POOLBLOCK

€ 3.683,00

Inox Pro Sublime

5 bocchette
STEEL

€ 3.956,00

Inox Pro Sublime

5 bocchette
POOLBLOCK

€ 3.889,00

JET AIR

Kit completo di locale tecnico assemblato con pompa, quadro elettrico, tubi e raccordi, bocchette hydro con facciata ABS colore bianco e pulsante pneumatico.

Disponibile in versione per piscine con tecnologia STEEL o POOLBLOCK.



Jet Air Overture

3 bocchette
STEEL

€ 3.141,00

Jet Air Overture

3 bocchette
POOLBLOCK

€ 3.056,00

Jet Air Classic

4 bocchette
STEEL

€ 3.322,00

Jet Air Classic

4 bocchette
POOLBLOCK

€ 3.244,00

Jet Air Sublime

5 bocchette
STEEL

€ 3.523,00

Jet Air Sublime

5 bocchette
POOLBLOCK

€ 3.435,00

L'illuminazione LED:

I vantaggi di questo tipo di lampade sono evidenti: consumano mediamente 10 volte di meno rispetto alle corrispettive lampade alogene e durano decine di migliaia di ore.

WHITEPOOL LED

Kit composto da fari led a luce bianca completi (lampada led 44W), nicchia, scatola di derivazione, tubo flessibile, trasformatore.



Whitepool Kristal

1 faro
STEEL

€ 487,00

Whitepool Kristal

1 faro
POOLBLOCK

€ 449,00

Whitepool Sunny

2 fari
STEEL

€ 949,00

Whitepool Sunny

2 fari
POOLBLOCK

€ 875,00

Whitepool Diamond

3 fari
STEEL

€ 1.437,00

Whitepool Diamond

3 fari
POOLBLOCK

€ 1.327,00

COLORPOOL LED

Kit composto da fari led cambiacolore completi (18 MAXI LED, 25W), telecomando, nicchia, scatola di derivazione, tubo flessibile, trasformatore.



Colorpool Kristal

1 faro
STEEL

€ 576,00

Colorpool Kristal

1 faro
POOLBLOCK

€ 538,00

Colorpool Sunny

2 fari
STEEL

€ 1.058,00

Colorpool Sunny

2 fari
POOLBLOCK

€ 983,00

Colorpool Diamond

3 fari
STEEL

€ 1.560,00

Colorpool Diamond

3 fari
POOLBLOCK

€ 1.449,00



L'illuminazione alogena:

E' la scelta più tradizionale per illuminare la piscina, il suo vantaggio è legato ad un minor costo dell'impianto.

WHITEPOOL CLASSIC

Kit composto da fari led a luce bianca completi (lampada alogena 300W), nicchia, scatola di derivazione, tubo flessibile, trasformatore + cavo 2x16 mm (20 m ogni faro).



Whitepool

Kristal

1 faro
STEEL

€ 598,00

Whitepool

Kristal

1 faro
POOLBLOCK

€ 561,00

Whitepool

Sunny

2 fari
STEEL

€ 1.167,00

Whitepool

Sunny

2 fari
POOLBLOCK

€ 1.093,00

Whitepool

Diamond

3 fari
STEEL

€ 1.765,00

Whitepool

Diamond

3 fari
POOLBLOCK

€ 1.654,00

I rivestimenti Alkorplan:

Le membrane per piscine RENOLIT ALKORPLAN vengono impiegate nelle migliori piscine del mondo, nonché nei più importanti centri sportivi e in quelli utilizzati come sedi olimpiche e per altri eventi di prestigio.

ALKORPLAN

Il più classico dei rivestimenti per piscina, è fornito come corredo standard dei nostri ZODIAC FAST KIT, basta scegliere il colore: azzurro, sabbia o bianco.

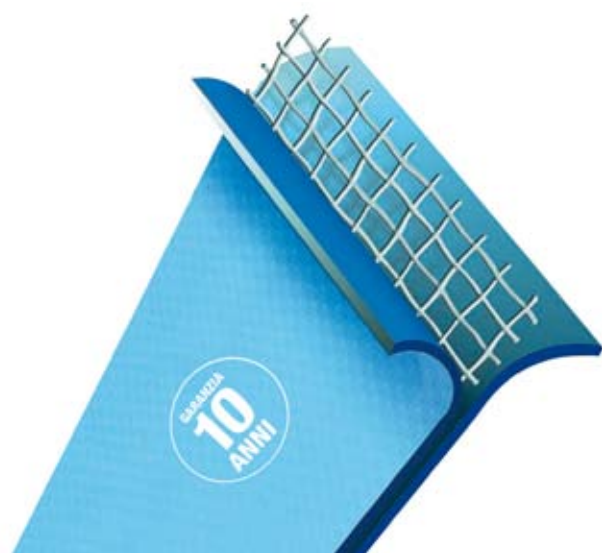

€ 24,10/m² (COMPRESO NEGLI ZODIAC FAST KIT)

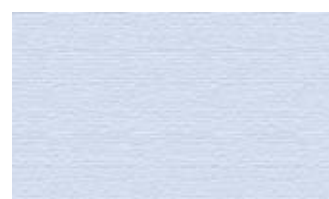

azzurro

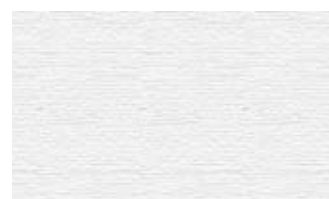

bianco

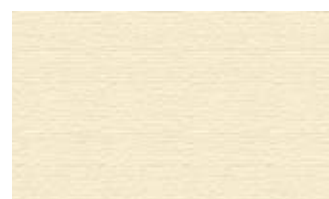

sabbia



ALKORPLAN 2000

Il miglior investimento per la garantire un'impermeabilizzazione eccellente e duratura alla piscina, grazie ad una speciale laccatura superficiale. E' fornito come optional per i nostri ZODIAC FAST KIT, ampia la scelta di colori: azzurro, bianco, sabbia, grigio, verde, nero.

€ 30,59/m²

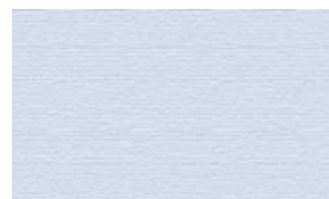

azzurro

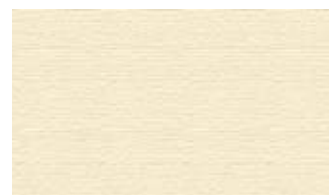

sabbia



verde

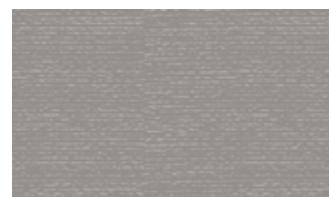

grigio



grigio scuro



blu

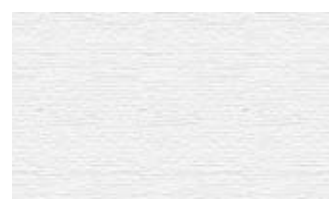

bianco

ALKORPLAN 3000 MOSAICO

Nuovo rivestimento per piscina con speciale protezione 3000: migliore protezione contro l'abrasione, migliore resistenza ai graffi, migliore resistenza ai raggi uv, migliore resistenza contro funghi e batteri, migliore protezione contro le macchie.

€ 39,35/m²

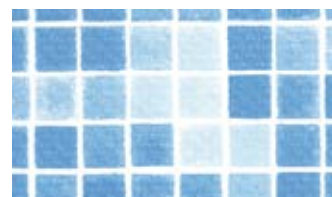

veneziano

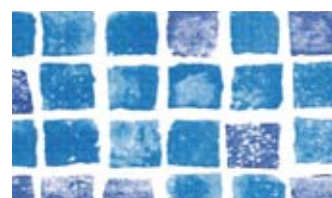

fiorentino



carrara



marble



byzance grey

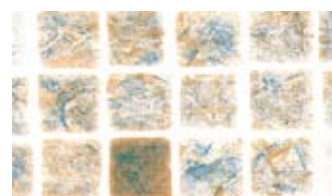

persia sand

Le docce solari:

Un normale tubo anche flessibile con attacco ad innesto collegato alla rete idrica è sufficiente per il corretto funzionamento.

ENERGY

Top di gamma della serie di docce europool, la doccia energy si contraddistingue per la capienza del suo corpo serbatoio (60 litri) che la rende particolarmente adatta all'uso intensivo, garantendo oltre ad un impatto estetico ricercato e gradevole una robustezza a tutta prova.

L51644

€ 1.476,30



DADA

Si rinnova un classico della produzione europool, ora disponibile con una pratica base di alluminio che garantisce un'installazione ancora più semplice e sicura attraverso il fissaggio a pavimento con tasselli. Il particolare design della doccia è studiato per dare il massimo rendimento all'irradiazione solare grazie ad una minima dispersione per ventilazione.

L51646

€ 1.223,78



DADA STRAIGHT

Si rinnova un classico della produzione europool, ora disponibile con una pratica base di alluminio che garantisce un'installazione ancora più semplice e sicura attraverso il fissaggio a pavimento con tasselli. Il particolare design della doccia è studiato per dare il massimo rendimento all'irradiazione solare grazie ad una minima dispersione per ventilazione..

L51647

€ 971,25



ECO

modello entry-level della serie di docce Europool, la doccia Eco ha un design lineare e piacevole. moderna, prodotta con materiali di elevata qualità si contraddistingue per l'ottimo rapporto qualità prezzo. fornita con una pratica base di alluminio che garantisce un'installazione ancora più semplice e sicura attraverso il fissaggio a pavimento con tasselli.. capacità corpo serbatoio pari a 28 litri.

Prodotto realizzato completamente in alluminio verniciato a polvere, non necessita di ricovero invernale.

L51876

€ 716,88

